

PHSA 5 L IKO

Шарнирные головки

ТИП: Подшипники скольжения, Сферические подшипники скольжения и наконечники штоков, Наконечники штоков, Обслуживаемые, С внутренней резьбой, открытые, левая резьба, серия PHSA..L (IKO)

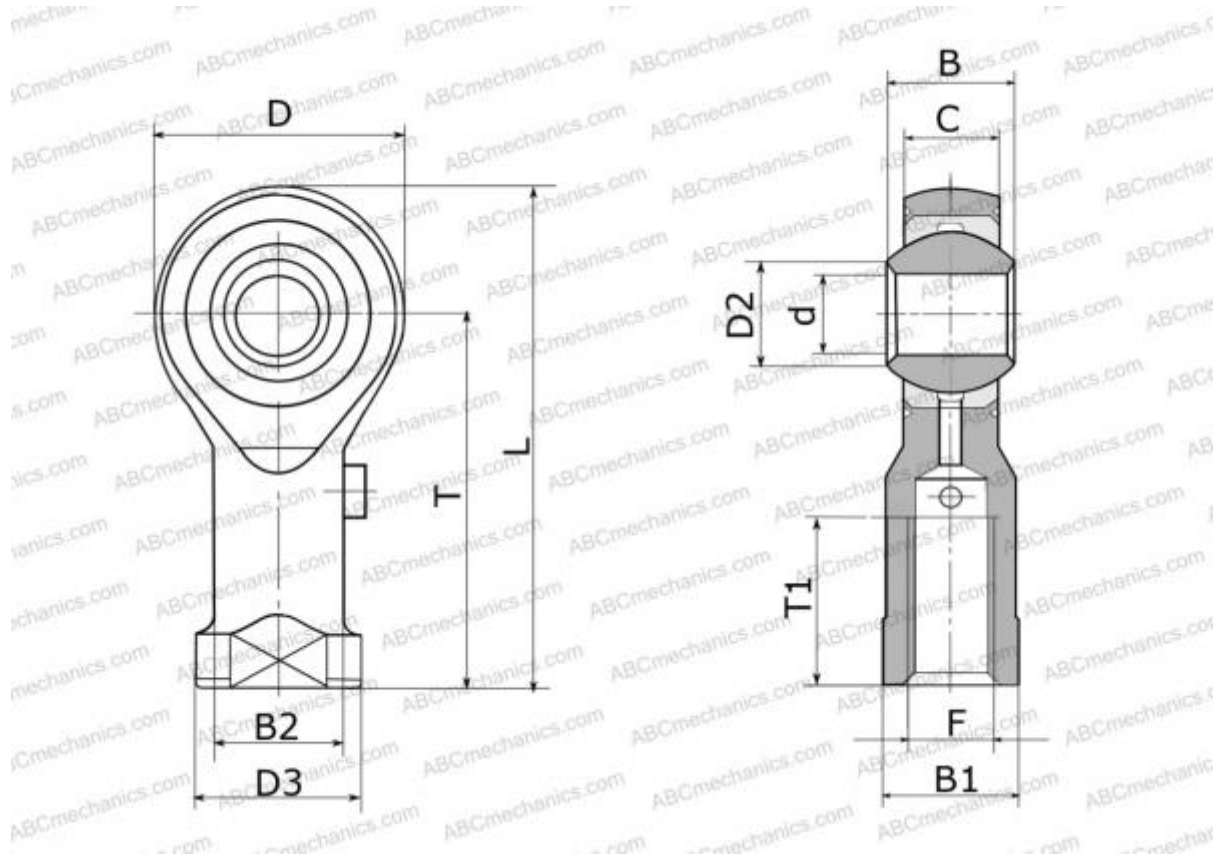

Технические характеристики

РАЗМЕРЫ, ММ

d	5,000
D	17,000
D2	7,700
B	8,000
L	35,500
T	27,000
T1	16,000
C	6,000
F	M5x0.8

МАССА, КГ 0,017

ПРОИЗВОДИТЕЛЬ [IKO](#)

РАСЧЕТНЫЕ ДАННЫЕ

Номинальная статическая грузоподъёмность, Co 5,470 кН