

SIQG 20 ES SKF

Шарнирные головки

ТИП: Подшипники скольжения, Сферические подшипники скольжения и наконечники штоков, Наконечники штоков, Гидравлические, Обслуживаемые, с устройством для зажима резьбы, открытые, правая резьба, серия SIJ..ES, SIQG..ES (SKF)

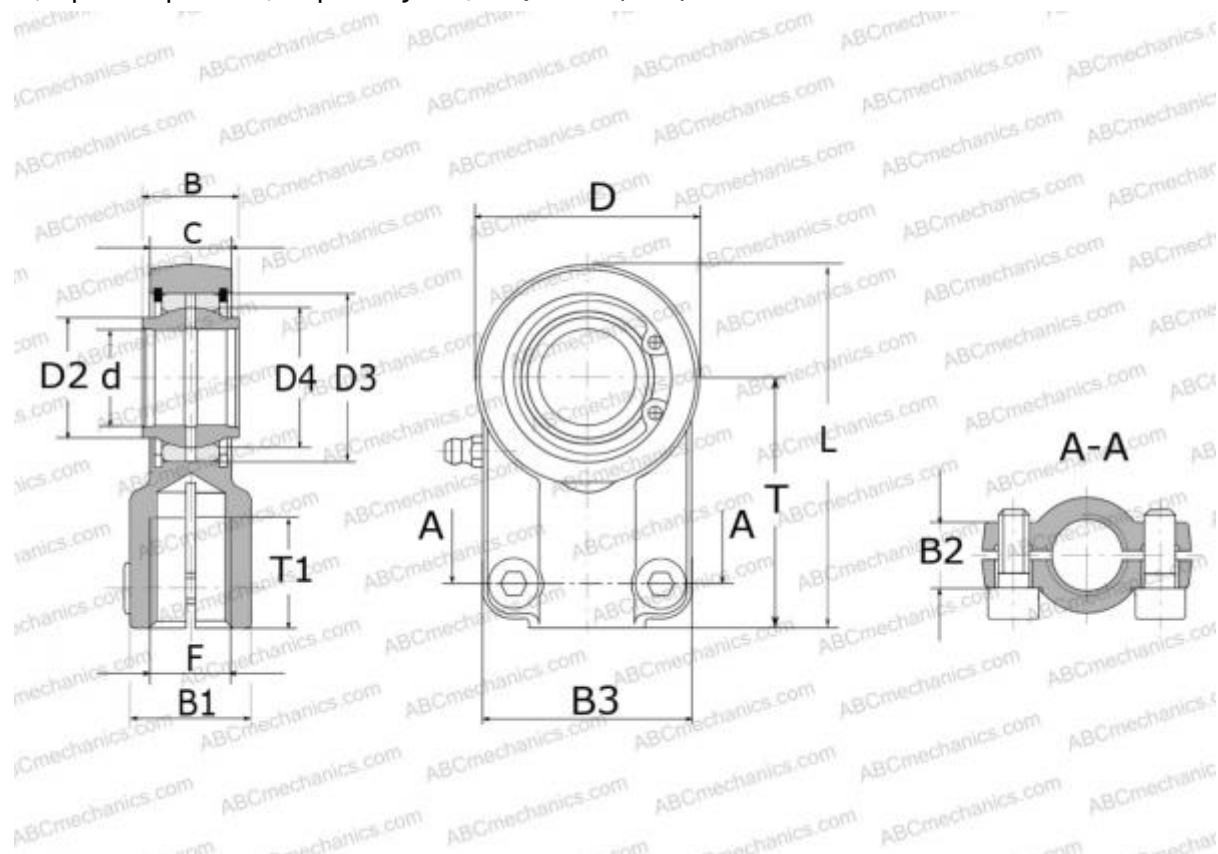

Технические характеристики

РАЗМЕРЫ, ММ

d	20,000
D	48,000
D4	29,000
B	20,000
B1	26,500
B2	18,000
B3	48,000
L	77,000
T	52,000
T1	23,000
C	17,500
F	M16x1.5

РАСЧЕТНЫЕ ДАННЫЕ

Номинальная динамическая грузоподъёмность, C	30,000 кН
Номинальная статическая грузоподъёмность, Co	43,000 кН

ПРОИЗВОДИТЕЛЬ

[SKF](http://www.skf.com)