

SIJ 25 ES SKF

Шарнирные головки

ТИП: Подшипники скольжения, Сферические подшипники скольжения и наконечники штоков, Наконечники штоков, Гидравлические, Обслуживаемые, с устройством для зажима резьбы, открытые, правая резьба, серия SIJ..ES, SIQG..ES (SKF)

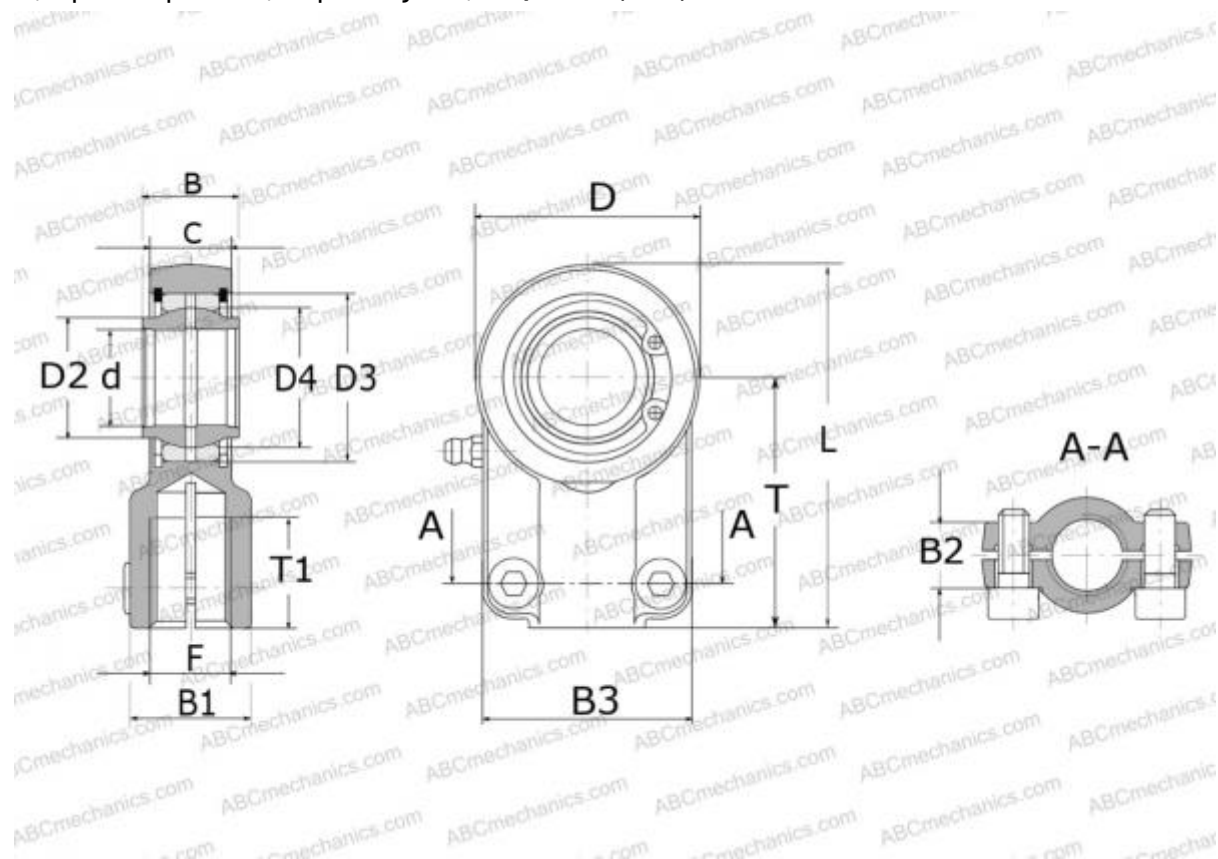

Технические характеристики

РАЗМЕРЫ, ММ

d	25,000
D	65,000
D4	35,500
B	20,000
B1	30,000
B2	17,000
B3	62,000
L	100,500
T	68,000
T1	23,000
C	17,000
F	M16x1.5

РАСЧЕТНЫЕ ДАННЫЕ

Номинальная динамическая грузоподъёмность, C	48,000 кН
Номинальная статическая грузоподъёмность, Co	73,500 кН

ПРОИЗВОДИТЕЛЬ

[SKF](http://www.skf.com)