

SILJ 20 ES SKF

Шарнирные головки

ТИП: Подшипники скольжения, Сферические подшипники скольжения и наконечники штоков, Наконечники штоков, Гидравлические, Обслуживаемые, с устройством для зажима резьбы, открытые, левая резьба, серия SILJ..ES, SILQG..ES (SKF)

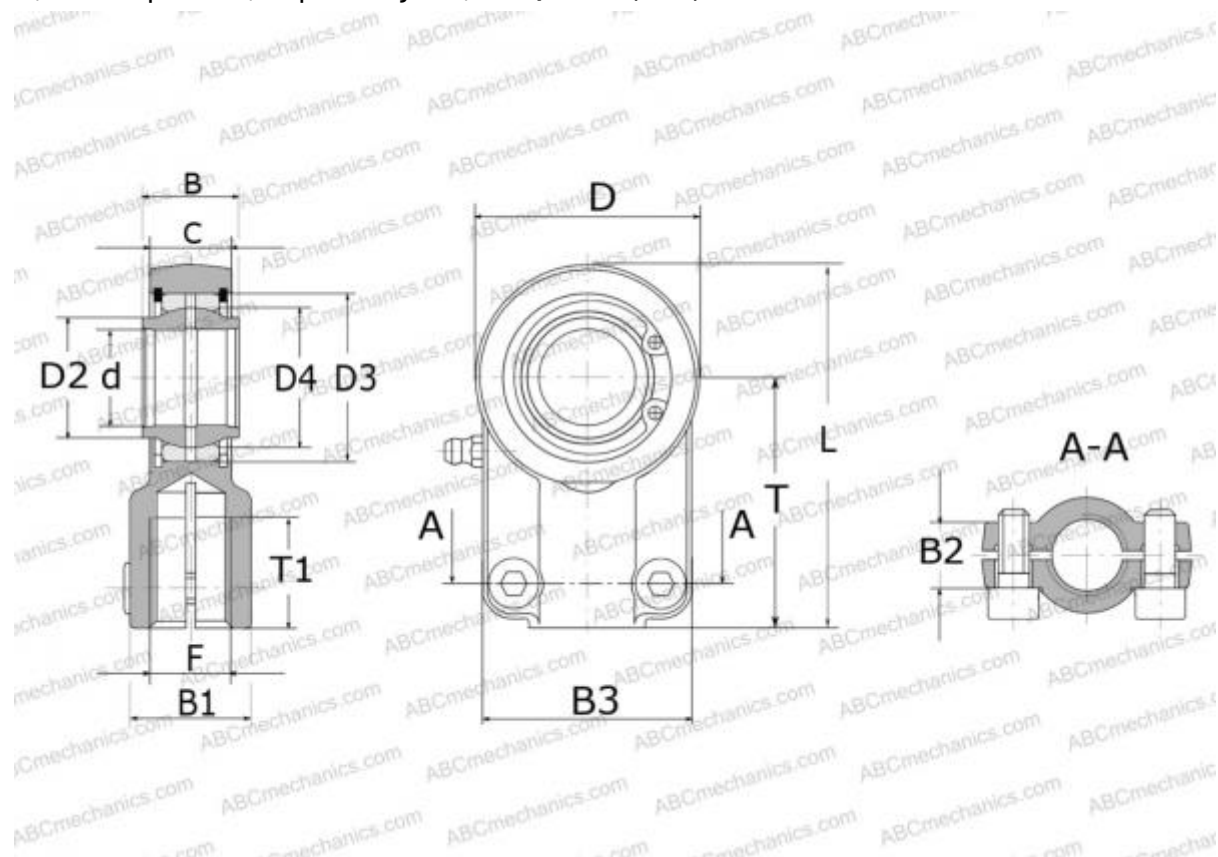

Технические характеристики

РАЗМЕРЫ, ММ

d	20,000
D	55,000
D4	29,000
B	16,000
B1	25,000
B2	17,000
B3	55,000
L	85,500
T	58,000
T1	19,000
C	13,000
F	M14x1.5

РАСЧЕТНЫЕ ДАННЫЕ

Номинальная динамическая грузоподъёмность, C	30,000 кН
Номинальная статическая грузоподъёмность, Co	51,000 кН

ПРОИЗВОДИТЕЛЬ

[SKF](http://www.skf.com)