

SIR 40 ES SKF

Шарнирные головки

ТИП: Подшипники скольжения, Сферические подшипники скольжения и наконечники штоков, Наконечники штоков, Гидравлические, Обслуживаемые, с устройством для зажима резьбы, открытые, правая резьба, серия SIR..ES (SKF)

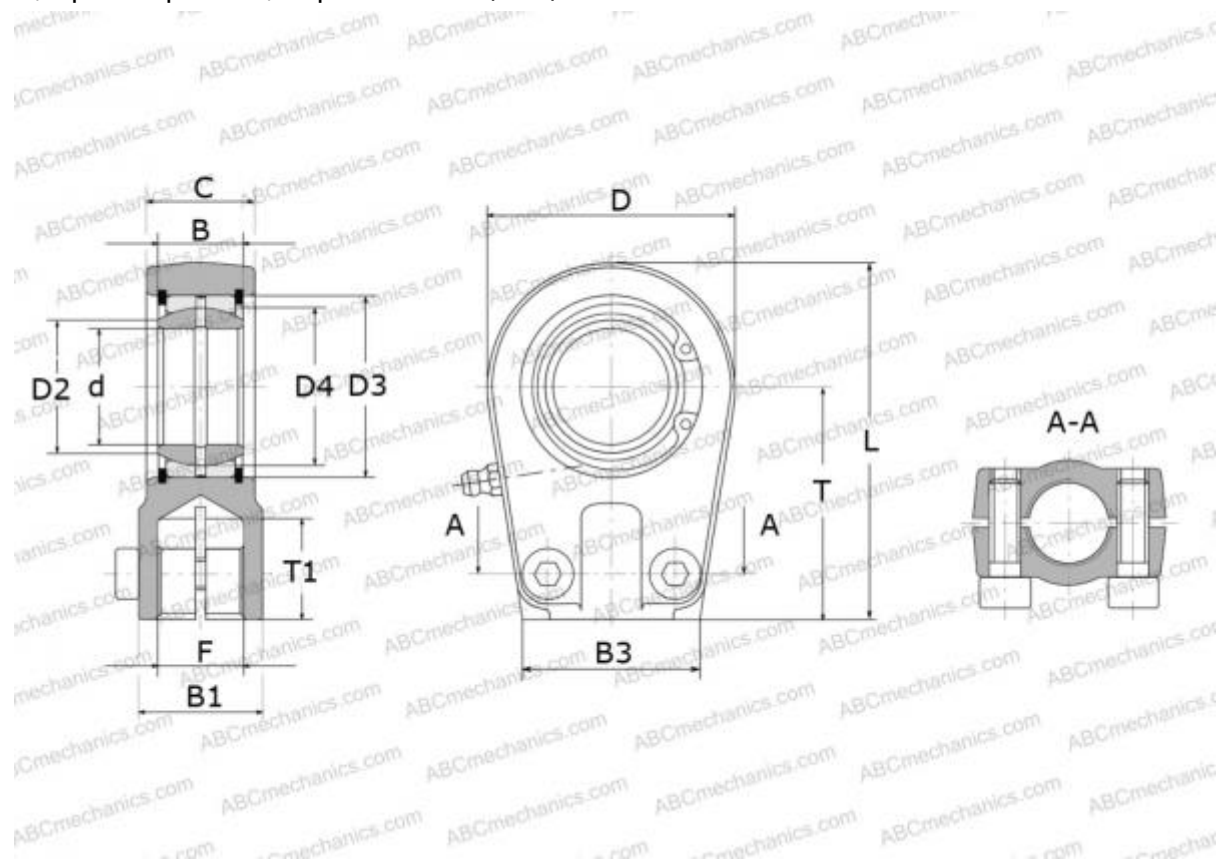

Технические характеристики

РАЗМЕРЫ, ММ

d	40,000
D	95,000
D4	53,000
B	28,000
B1	50,500
B2	35,500
B3	67,000
L	133,500
T	85,000
T1	36,000
C	35,500
F	M35x1.5

РАСЧЕТНЫЕ ДАННЫЕ

Номинальная динамическая грузоподъёмность, C	100,000 кН
Номинальная статическая грузоподъёмность, Co	200,000 кН

ПРОИЗВОДИТЕЛЬ

[SKF](http://www.skf.com)