

SILR 35 ES SKF

Шарнирные головки

ТИП: Подшипники скольжения, Сферические подшипники скольжения и наконечники штоков, Наконечники штоков, Гидравлические, Обслуживаемые, с устройством для зажима резьбы, открытые, левая резьба, серия SILR..ES (SKF)

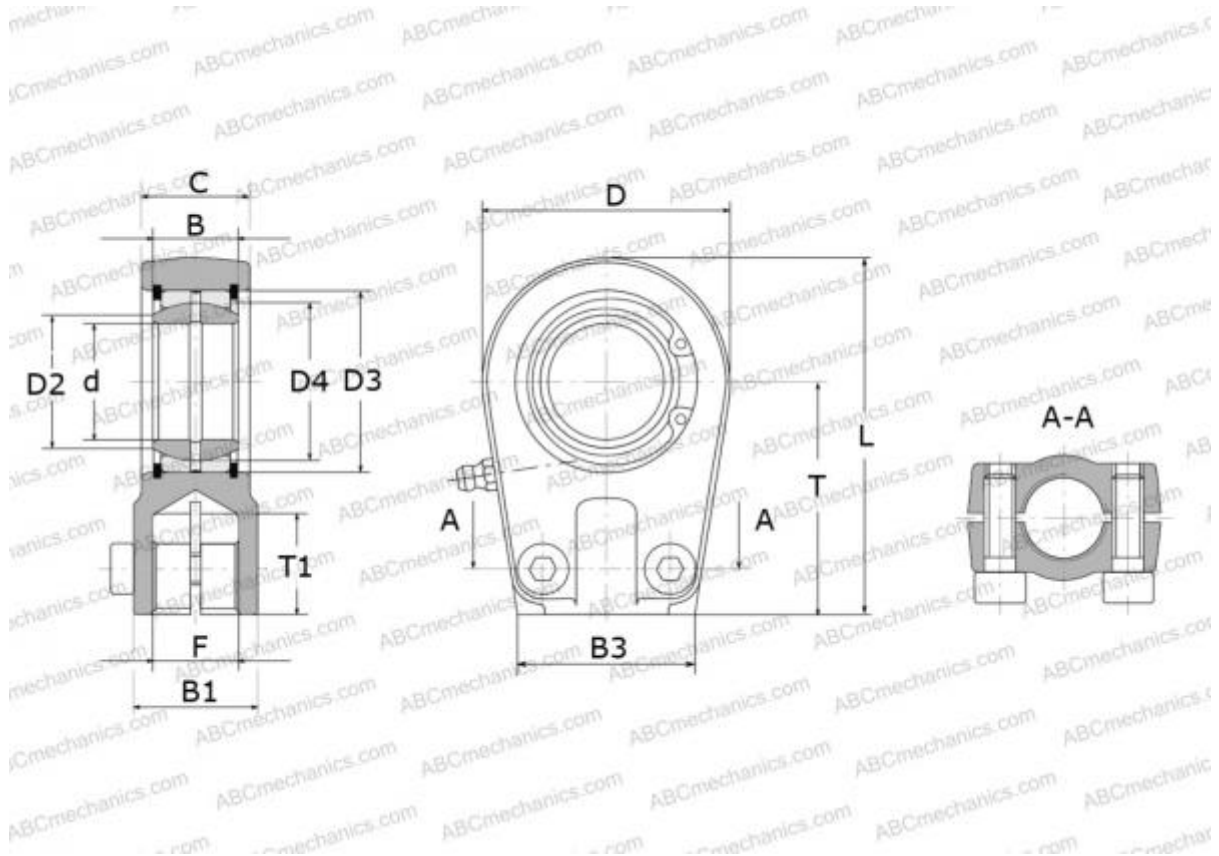

Технические характеристики

РАЗМЕРЫ, ММ

d	35,000
D	79,000
D4	47,000
B	25,000
B1	41,500
B2	30,500
B3	59,000
L	110,500
T	70,000
T1	29,000
C	30,500
F	M28x1.5

РАСЧЕТНЫЕ ДАННЫЕ

Номинальная динамическая грузоподъёмность, C	80,000 кН
Номинальная статическая грузоподъёмность, Co	118,000 кН

ПРОИЗВОДИТЕЛЬ

[SKF](http://www.skf.com)