

GE 30 SX INA

Сферические шарнирные подшипники

ТИП: Подшипники скольжения, Сферические подшипники скольжения и наконечники штоков, Радиально-упорные сферические подшипники скольжения, Обслуживаемые, Серия GE..-SX (INA)

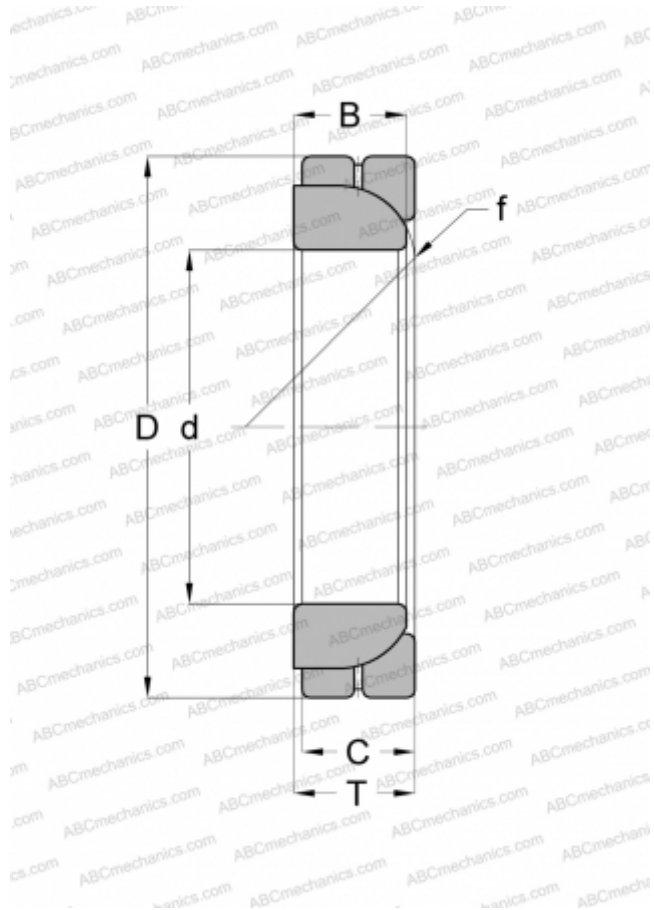

Технические характеристики

РАЗМЕРЫ, ММ

d	30,000
D	55,000
B	16,000
f	50,000
T	17,000
C	16,000

ПРОИЗВОДИТЕЛЬ

[INA](#)

АНАЛОГИ

RBC

[MB 30 SA](#)