

GE 10 AX INA

Сферические шарнирные подшипники

ТИП: Подшипники скольжения, Сферические подшипники скольжения и наконечники штоков, Упорные сферические подшипники скольжения, Обслуживаемые, Серия GE..-AX (INA)

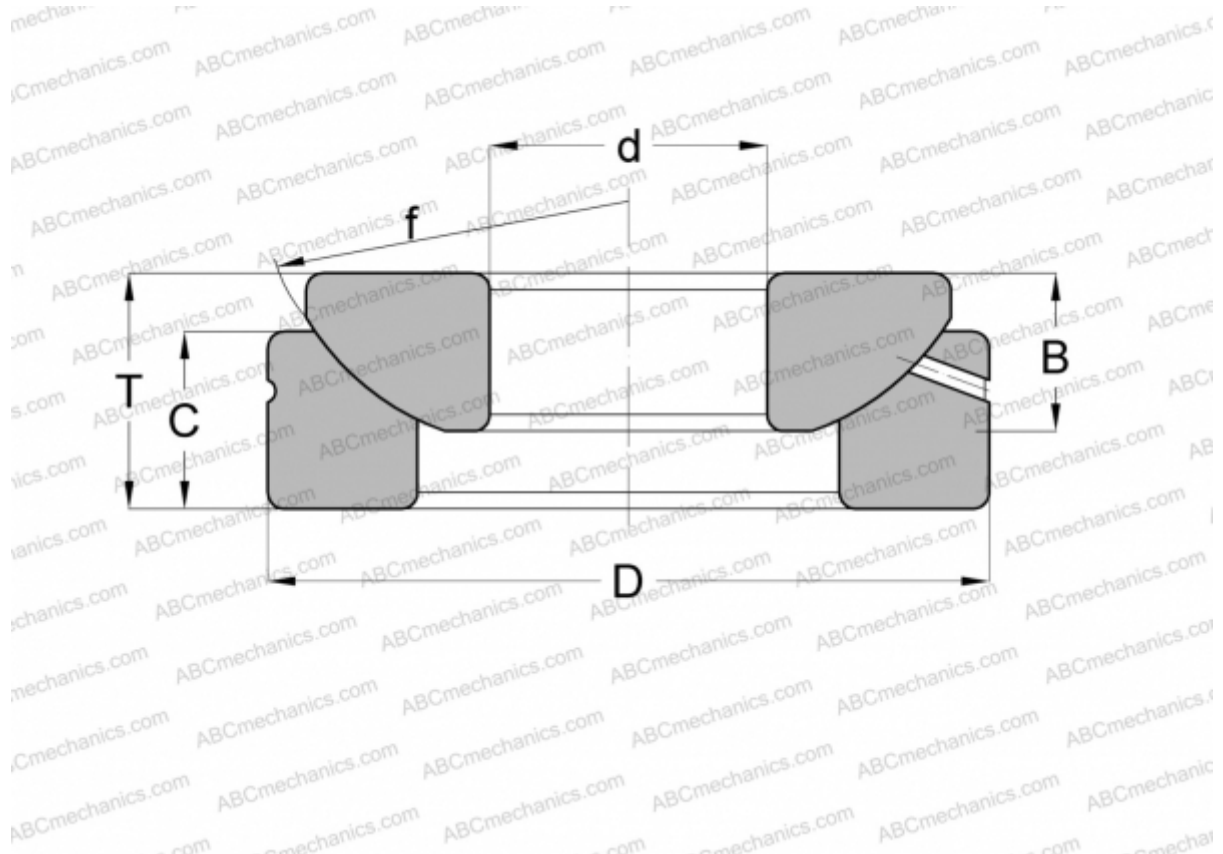

Технические характеристики

РАЗМЕРЫ, ММ

d	10,000
D	30,000
B	7,900
f	32,000
T	9,500

ПРОИЗВОДИТЕЛЬ

[INA](#)