

GE 17 AX INA

Сферические шарнирные подшипники

ТИП: Подшипники скольжения, Сферические подшипники скольжения и наконечники штоков, Упорные сферические подшипники скольжения, Обслуживаемые, Серия GE..-AX (INA)

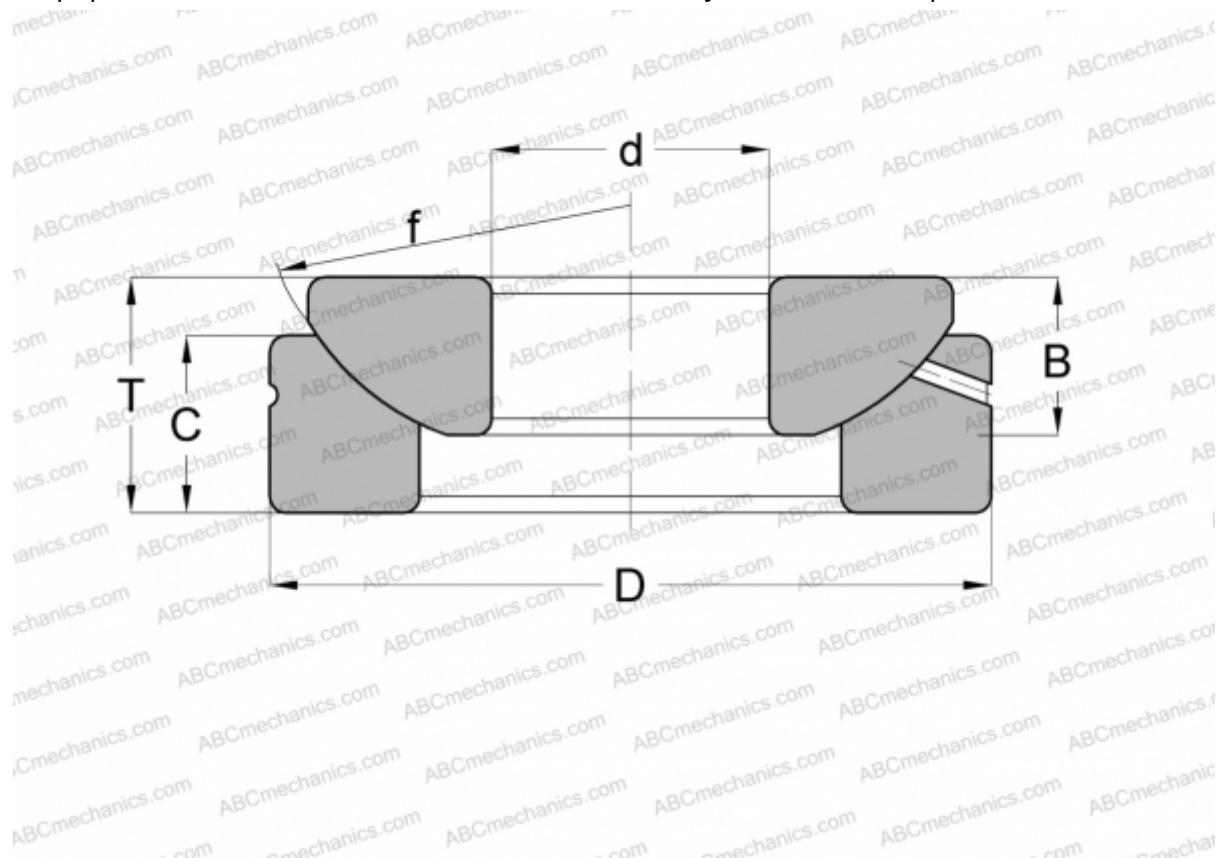

Технические характеристики

РАЗМЕРЫ, ММ

d	17,000
D	47,000
B	11,500
f	50,000
T	16,000

ПРОИЗВОДИТЕЛЬ

[INA](#)