

GIL 10 UK INA

ТИП: Подшипники скольжения, Сферические подшипники скольжения и наконечники штоков, Наконечники штоков, Необслуживаемые, С внутренней резьбой, открытые, левая резьба, серия GIL..-UK (INA)

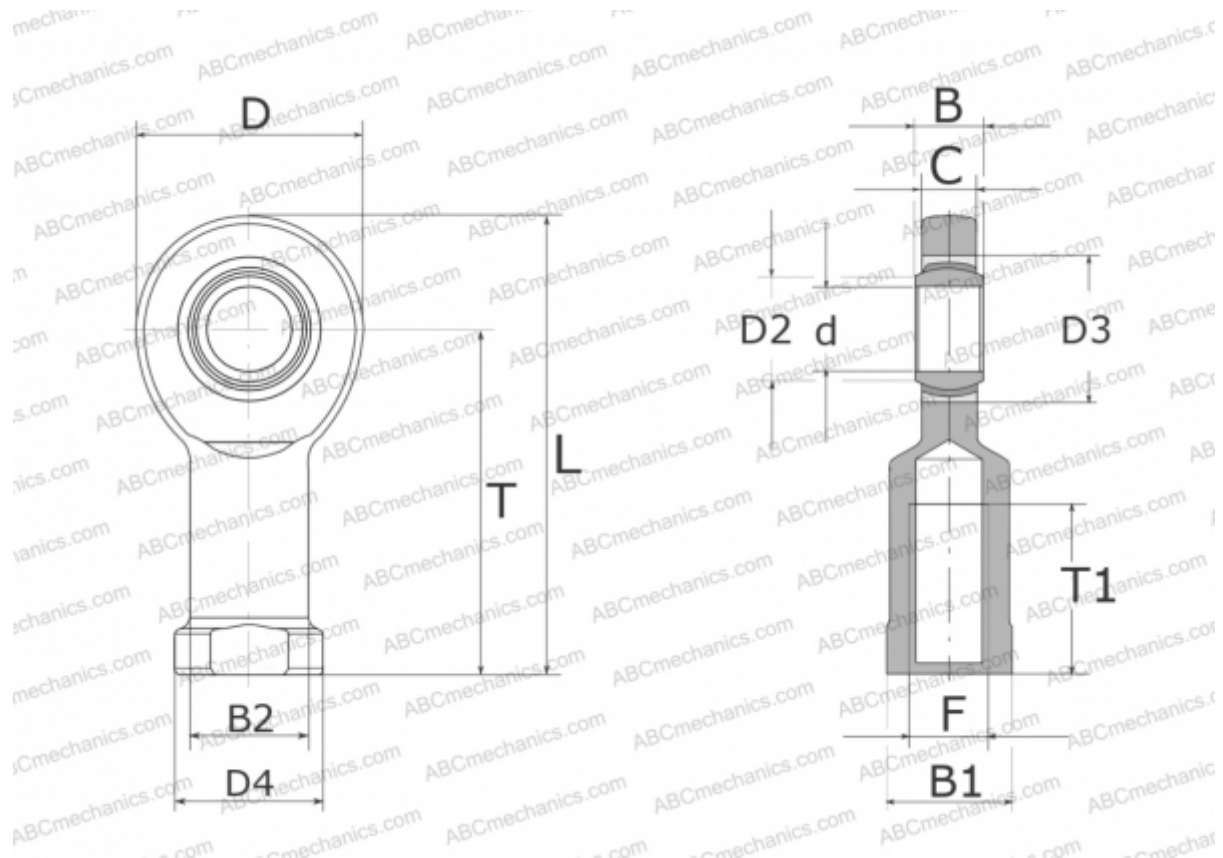

Технические характеристики

РАЗМЕРЫ, ММ

d	10,000
D	29,000
D2	13,200
D3	19,000
D4	19,000
B	9,000
B1	17,000
B2	15,000
L	57,500
T	43,000
T1	20,000
C	7,000
F	M10

ПРОИЗВОДИТЕЛЬ

[INA](http://www.ina.com)