

GAKSR 5 PS INA

ТИП: Подшипники скольжения, Сферические подшипники скольжения и наконечники штоков, Наконечники штоков, Необслуживаемые, С наружной резьбой, открытые, правая резьба, коррозионностойкие, серия GAKSR...PS (INA)

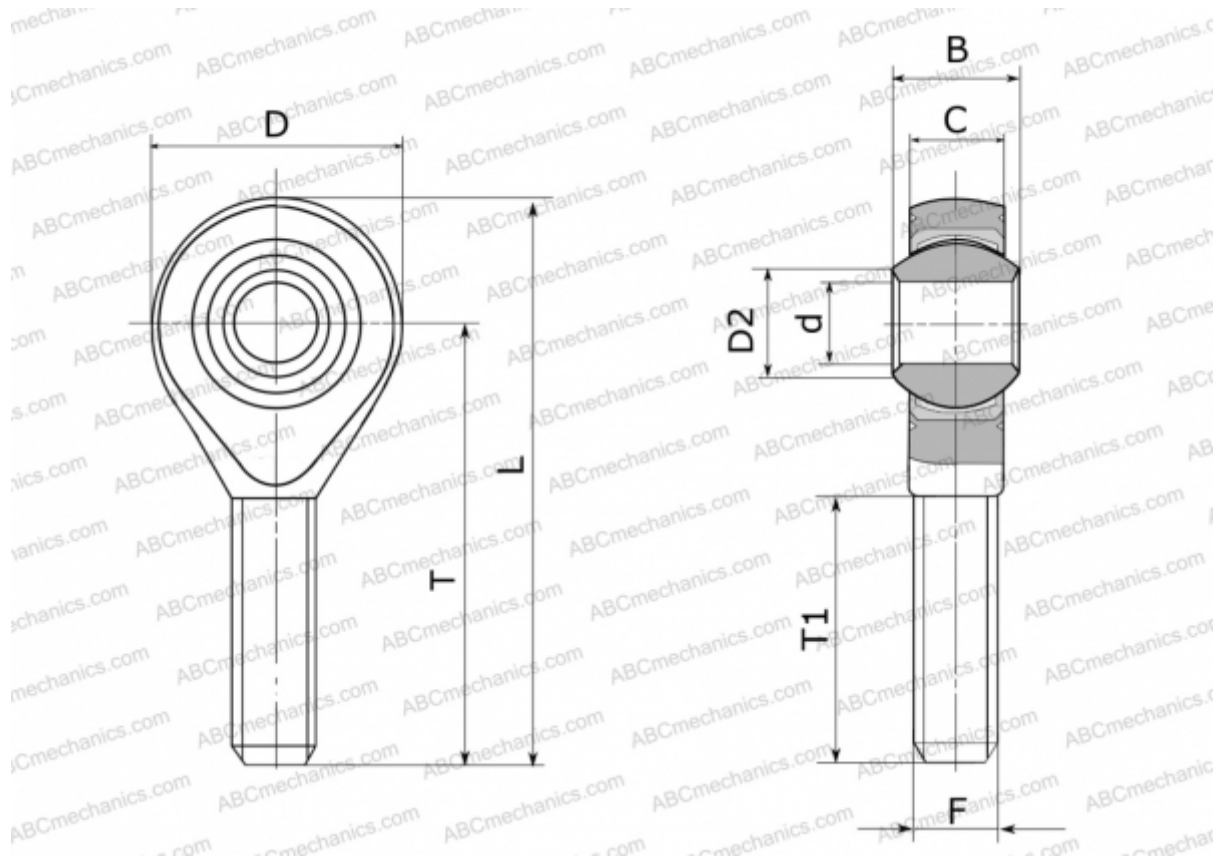

Технические характеристики

РАЗМЕРЫ, ММ

d	5,000
D	19,000
D2	7,700
B	8,000
L	42,500
T	33,000
T1	19,000
C	6,000
F	M5

ПРОИЗВОДИТЕЛЬ

[INA](http://www.ina.com)