

GAKSR 18 PS INA

ТИП: Подшипники скольжения, Сферические подшипники скольжения и наконечники штоков, Наконечники штоков, Необслуживаемые, С наружной резьбой, открытые, правая резьба, коррозионностойкие, серия GAKSR...PS (INA)

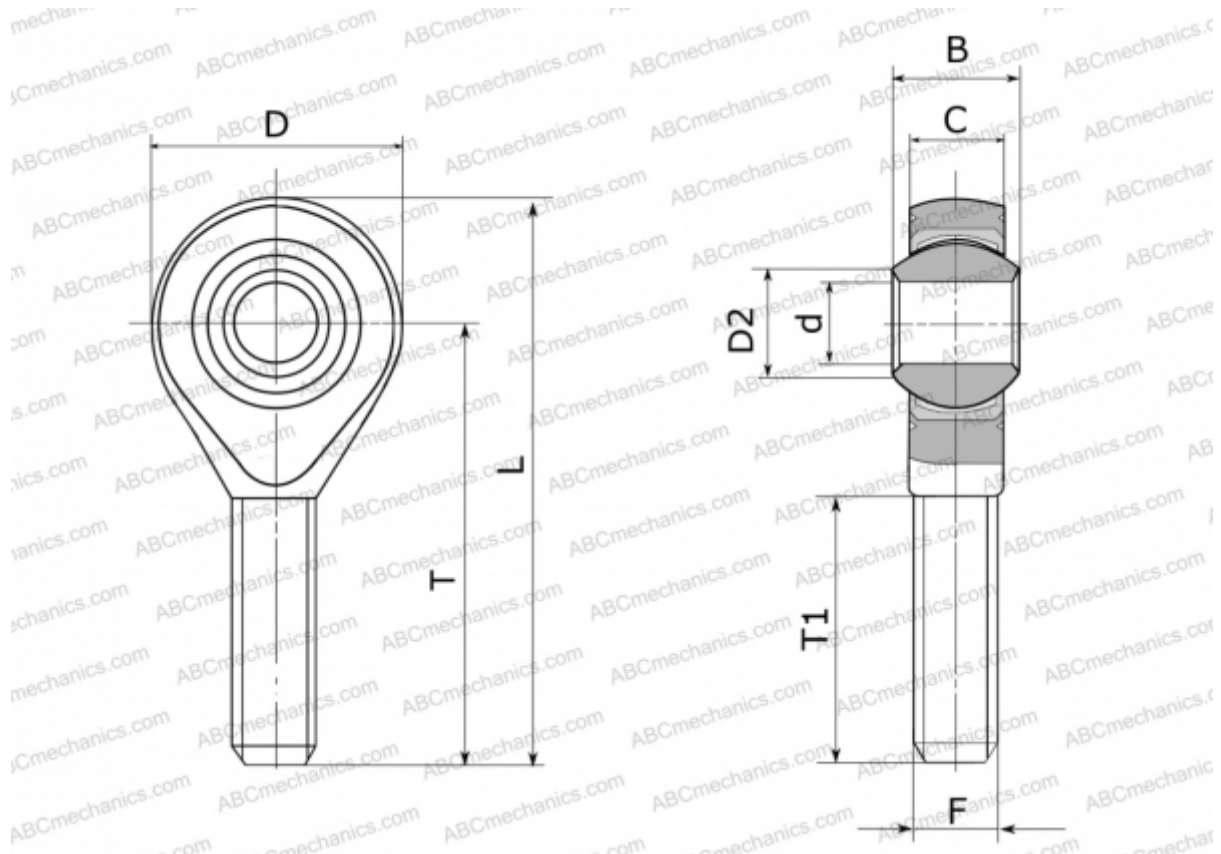

Технические характеристики

РАЗМЕРЫ, ММ

d	18,000
D	47,000
D2	21,900
B	23,000
L	95,500
T	72,000
T1	41,000
C	16,500
F	M18X1.5

ПРОИЗВОДИТЕЛЬ

[INA](http://www.ina.com)