

GF 20 DO INA

ТИП: Подшипники скольжения, Сферические подшипники скольжения и наконечники штоков, Наконечники штоков, Гидравлические, Обслуживаемые, с прямоугольной сварочной поверхностью, открытые, серия GF...DO (INA)

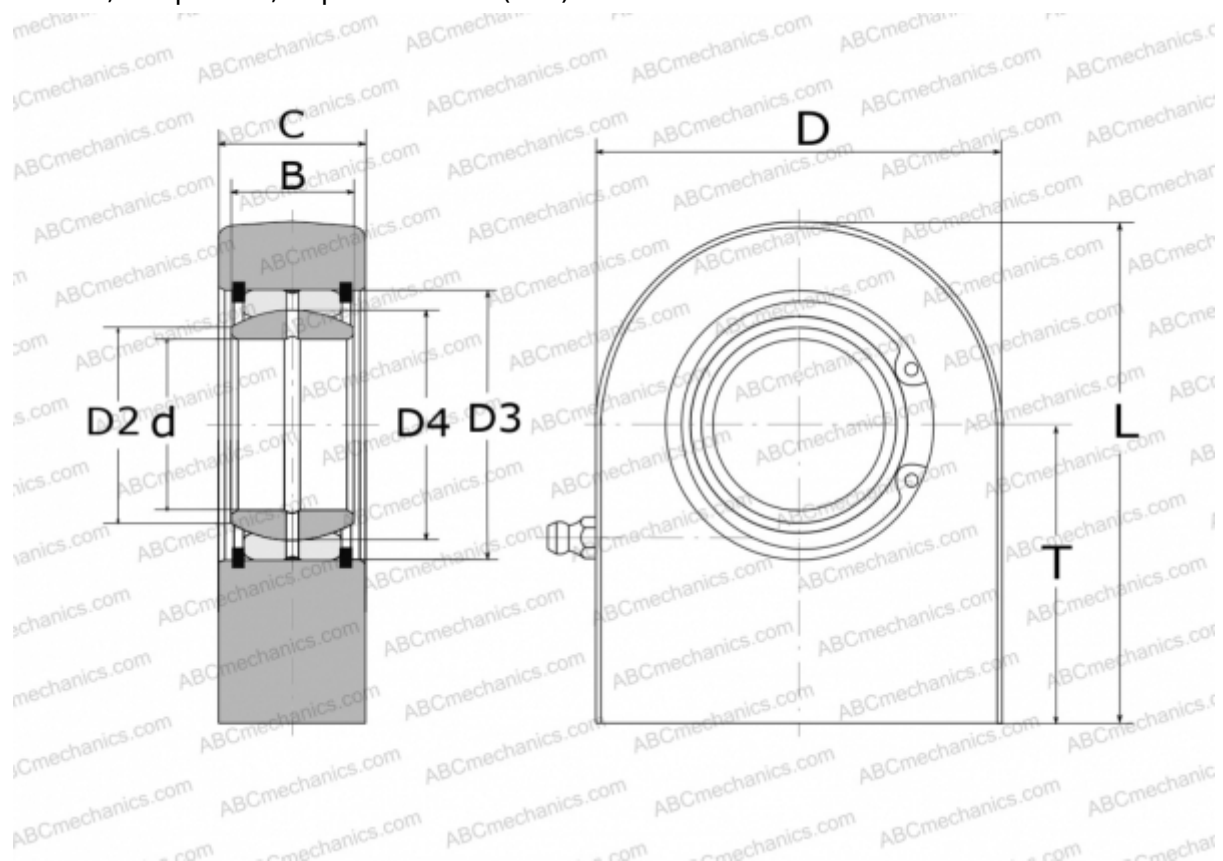

Технические характеристики

РАЗМЕРЫ, ММ

d	20,000
D	50,000
D2	24,200
D3	35,000
D4	29,000
B	16,000
L	63,000
T	38,000
C	19,000

ПРОИЗВОДИТЕЛЬ

[INA](http://www.ina.com)