

GF 30 DO INA

ТИП: Подшипники скольжения, Сферические подшипники скольжения и наконечники штоков, Наконечники штоков, Гидравлические, Обслуживаемые, с прямоугольной сварочной поверхностью, открытые, серия GF...DO (INA)

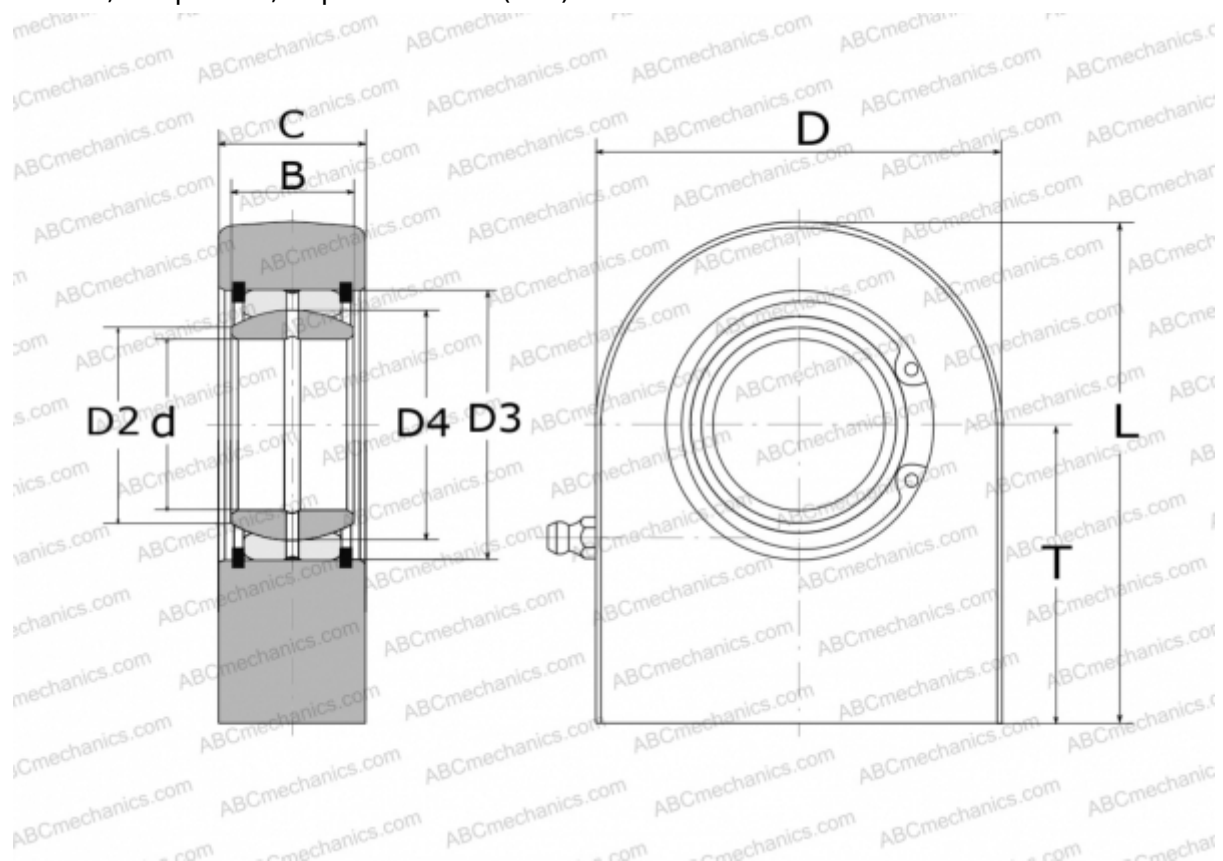

Технические характеристики

РАЗМЕРЫ, ММ

d	30,000
D	65,000
D2	34,200
D3	47,000
D4	40,700
B	22,000
L	83,500
T	51,000
C	28,000

ПРОИЗВОДИТЕЛЬ

[INA](http://www.ina.com)