

GF 35 DO INA

ТИП: Подшипники скольжения, Сферические подшипники скольжения и наконечники штоков, Наконечники штоков, Гидравлические, Обслуживаемые, с прямоугольной сварочной поверхностью, открытые, серия GF...DO (INA)

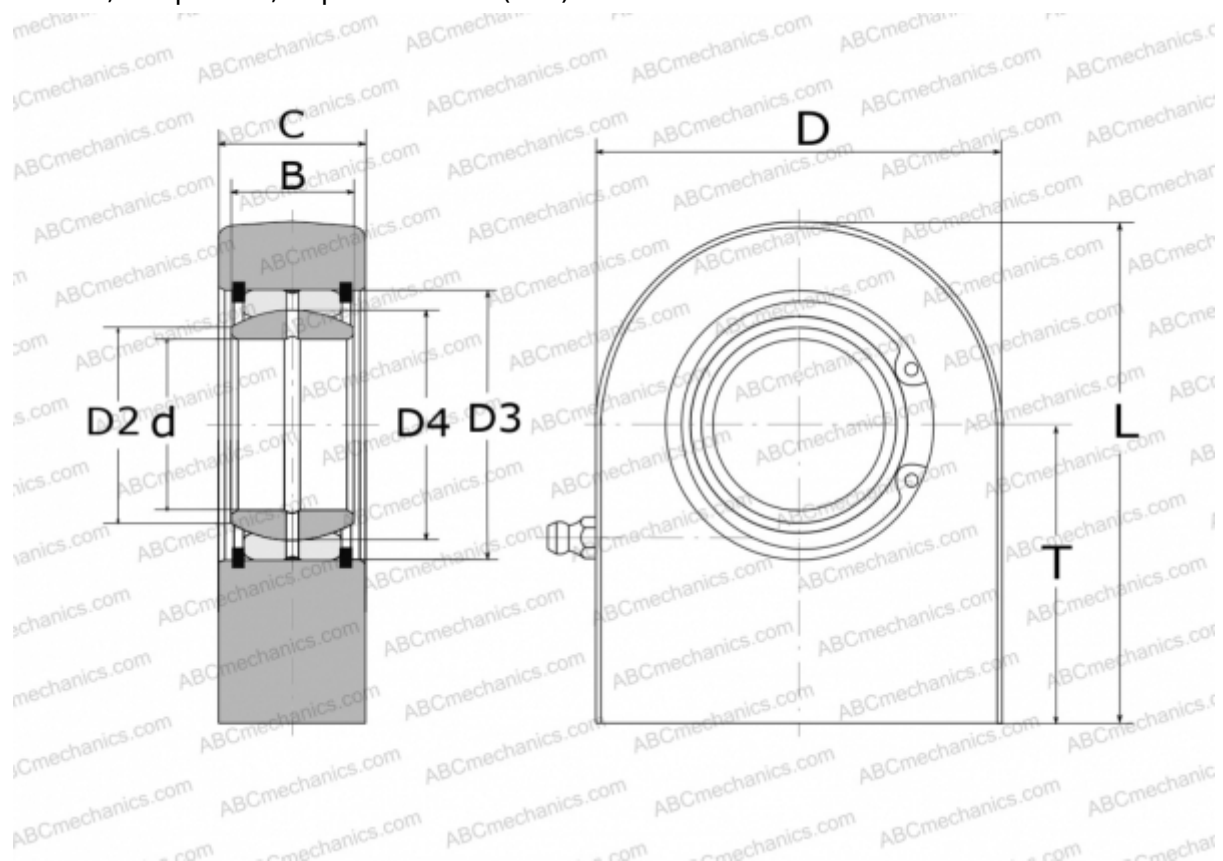

Технические характеристики

РАЗМЕРЫ, ММ

d	35,000
D	83,000
D2	39,800
D3	55,000
D4	47,000
B	25,000
L	102,500
T	61,000
C	30,000

ПРОИЗВОДИТЕЛЬ

[INA](http://www.ina.com)