

GF 45 DO INA

ТИП: Подшипники скольжения, Сферические подшипники скольжения и наконечники штоков, Наконечники штоков, Гидравлические, Обслуживаемые, с прямоугольной сварочной поверхностью, открытые, серия GF...DO (INA)

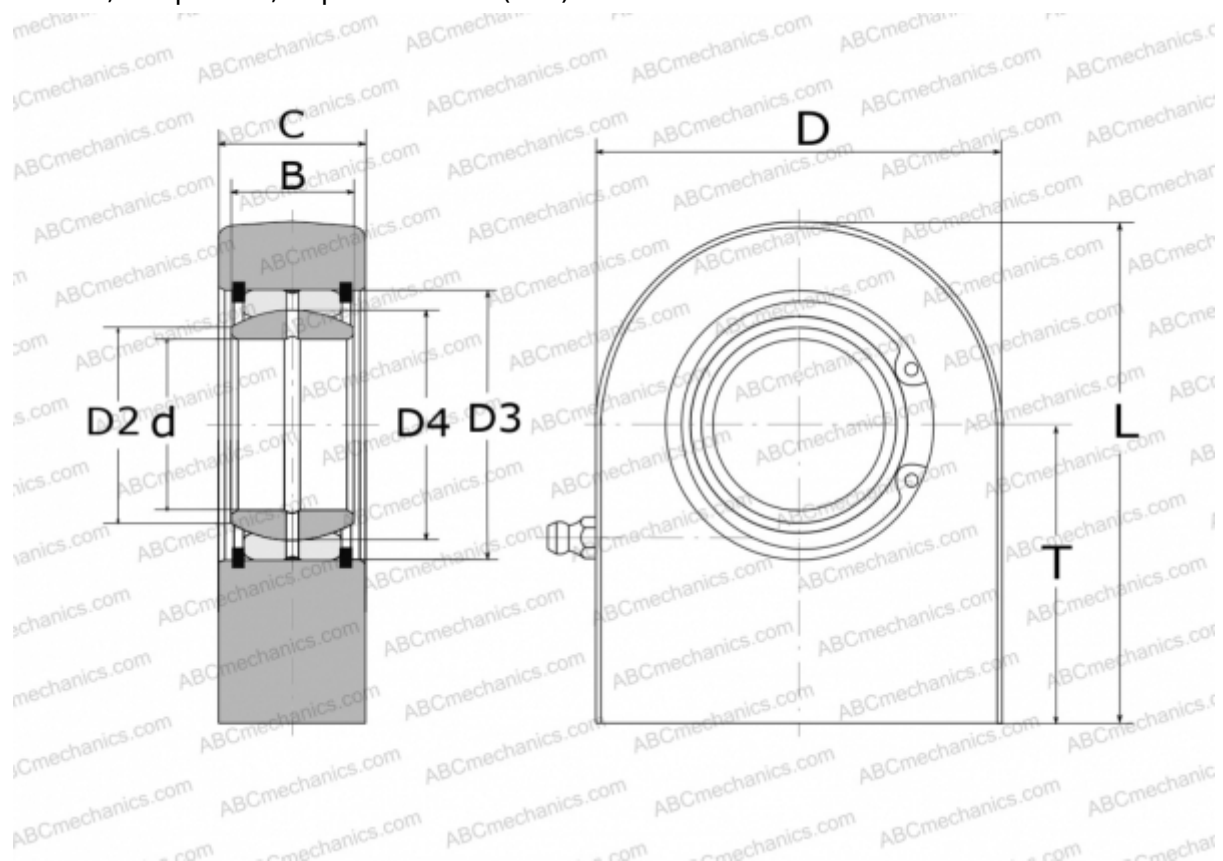

Технические характеристики

РАЗМЕРЫ, ММ

d	45,000
D	110,000
D2	50,800
D3	68,000
D4	60,000
B	32,000
L	132,000
T	77,000
C	40,000

ПРОИЗВОДИТЕЛЬ

[INA](http://www.ina.com)