

FWF-162212-E NSK

Игольчатые ролики и сепараторы в сборе

ТИП: Роликоподшипники, Игольчатые, Однорядные, Комплекты игольчатых роликов с сепаратором, Для большой головки шатуна, тип FWF..E (NSK)

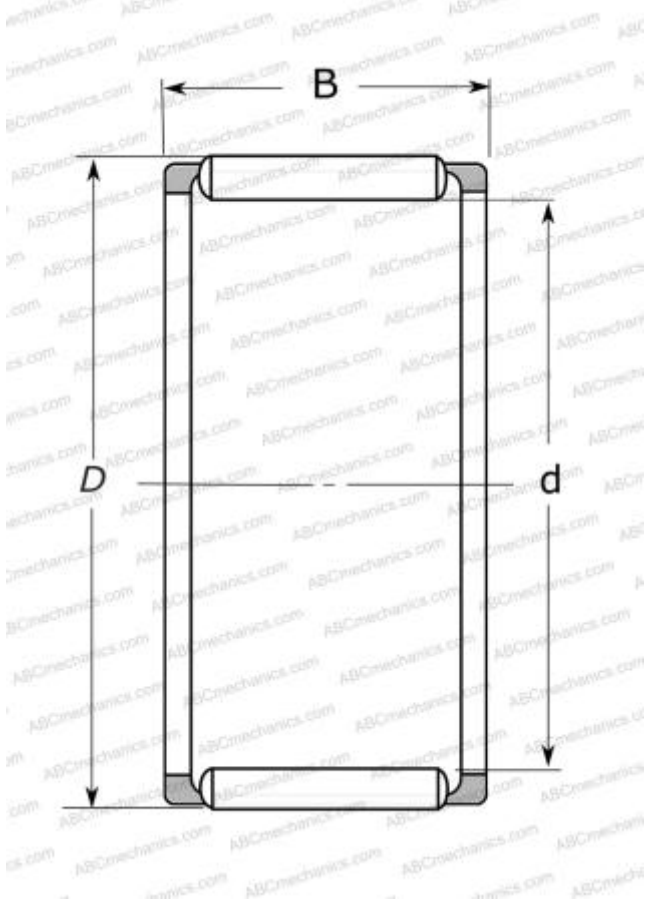

Технические характеристики

РАЗМЕРЫ, ММ

d	16,000
D	22,000
B	12,000

ПРОИЗВОДИТЕЛЬ

[NSK](#)