

LM91612-1 NSK

Игольчатые роликовые подшипники

ТИП: Роликоподшипники, Игольчатые, Однорядные, С механически обработанными кольцами, с бортами, с внутренним кольцом, Тип LM (NSK)

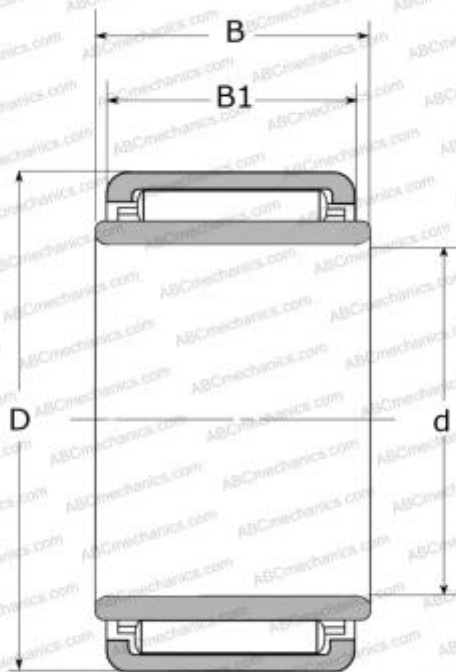

Технические характеристики

РАЗМЕРЫ, ММ

d	6,000
D	16,000
B	12,000
B1	12,000

ПРОИЗВОДИТЕЛЬ

[NSK](#)

РАСЧЕТНЫЕ ДАННЫЕ

Номинальная динамическая грузоподъёмность, C	6,150 кН
Номинальная статическая грузоподъёмность, Co	5,400 кН

РАСЧЕТНЫЕ ДАННЫЕ

Предельная частота вращения	40000 об/мин
-----------------------------	--------------