

LM121916-1 NSK

Игольчатые роликовые подшипники

ТИП: Роликоподшипники, Игольчатые, Однорядные, С механически обработанными кольцами, с бортами, с внутренним кольцом, Тип LM (NSK)

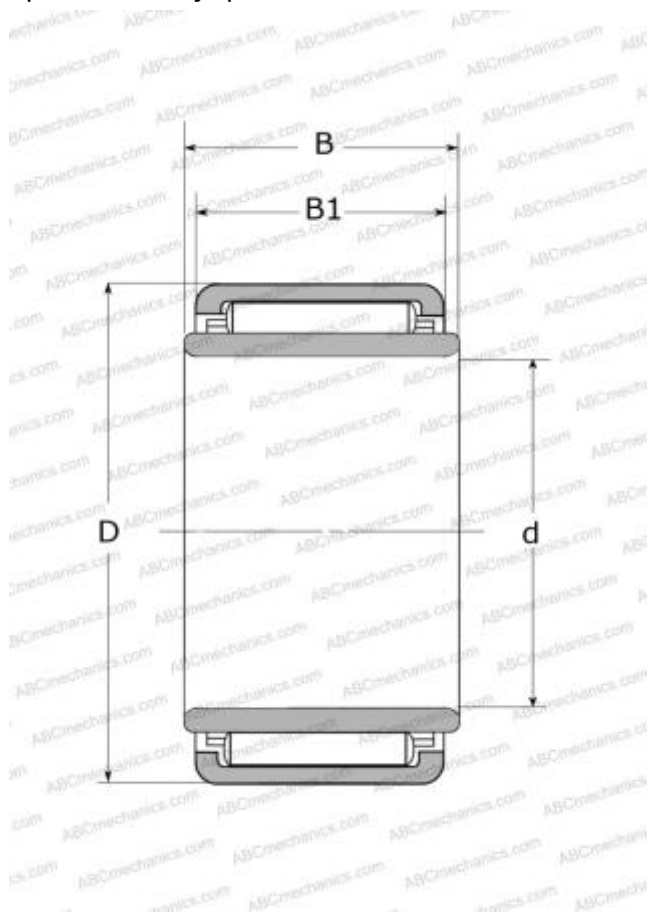

Технические характеристики

РАЗМЕРЫ, ММ

d	9,000
D	19,000
B	16,000
B1	16,000

ПРОИЗВОДИТЕЛЬ

[NSK](#)

РАСЧЕТНЫЕ ДАННЫЕ

Номинальная динамическая грузоподъёмность, C	9,400 кН
Номинальная статическая грузоподъёмность, Co	9,850 кН

РАСЧЕТНЫЕ ДАННЫЕ

Предельная частота вращения	30000 об/мин
-----------------------------	--------------