

GEN 20 ES-2LS SKF

Сферические шарнирные подшипники

ТИП: Подшипники скольжения, Сферические подшипники скольжения и наконечники штоков, Радиальные сферические подшипники скольжения, Обслуживаемые, Серия GEN..ES-2LS (SKF), тройное сверхпрочное уплотнение

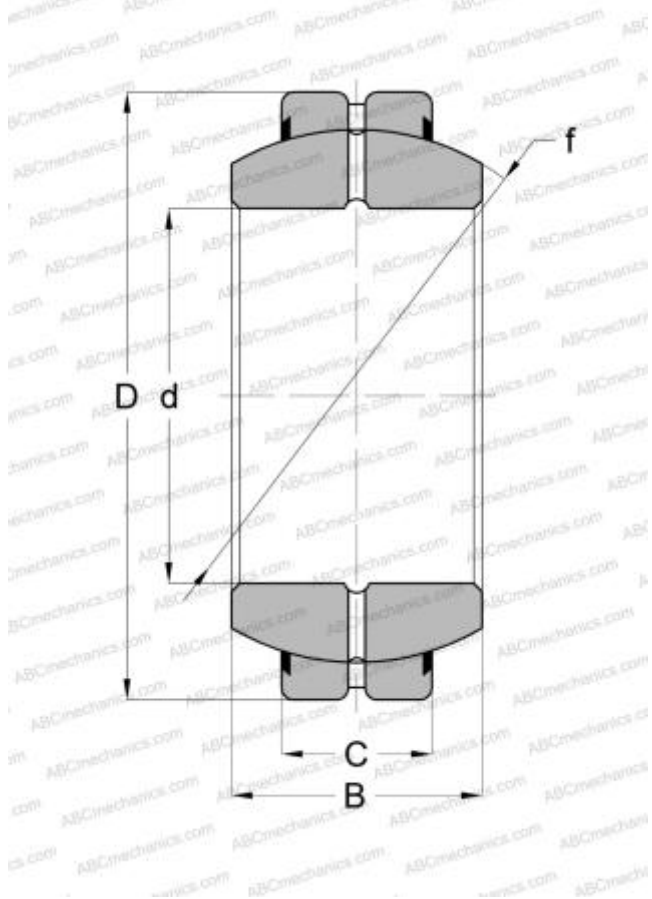

Технические характеристики

РАЗМЕРЫ, ММ

d	20,000
D	42,000
B	25,000
f	35,500
C	16,000

ПРОИЗВОДИТЕЛЬ

[SKF](#)

РАСЧЕТНЫЕ ДАННЫЕ

Номинальная динамическая грузоподъёмность, C	48,000 кН
Номинальная статическая грузоподъёмность, Co	240,000 кН