

GEZH 108 ES SKF

Сферические шарнирные подшипники

ТИП: Подшипники скольжения, Сферические подшипники скольжения и наконечники штоков, Радиальные сферические подшипники скольжения, Обслуживаемые, Серия GEZH..ES (SKF), дюймовые

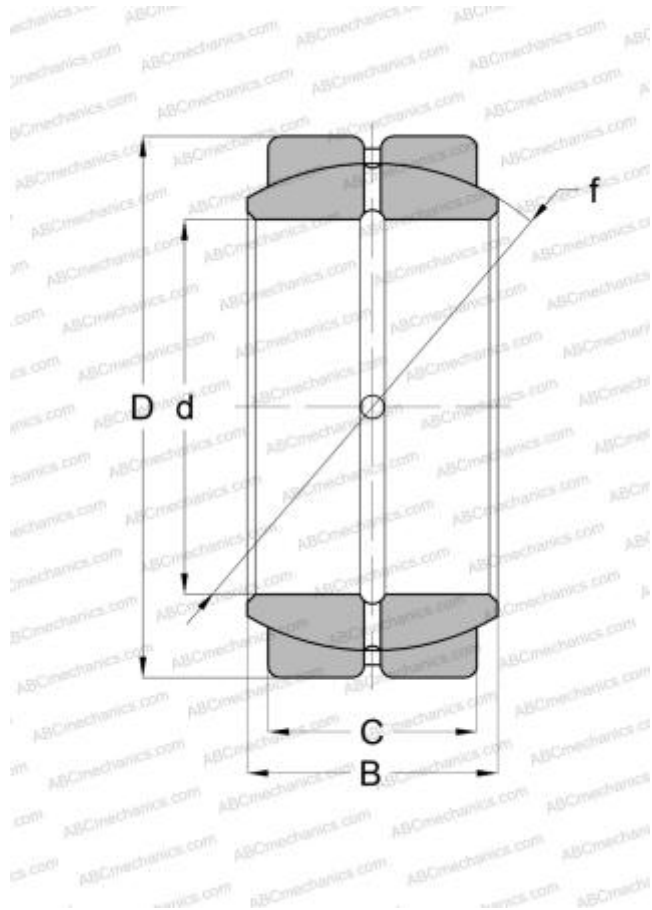

Технические характеристики

РАЗМЕРЫ, ММ

d	38,100
D	71,438
B	40,130
f	63,881
C	33,330

ПРОИЗВОДИТЕЛЬ

[SKF](#)

РАСЧЕТНЫЕ ДАННЫЕ

Номинальная динамическая грузоподъёмность, C	170,000 кН
Номинальная статическая грузоподъёмность, Co	510,000 кН