

## GEZH 204 ES SKF

Сферические шарнирные подшипники

ТИП: Подшипники скольжения, Сферические подшипники скольжения и наконечники штоков, Радиальные сферические подшипники скольжения, Обслуживаемые, Серия GEZH..ES (SKF), дюймовые

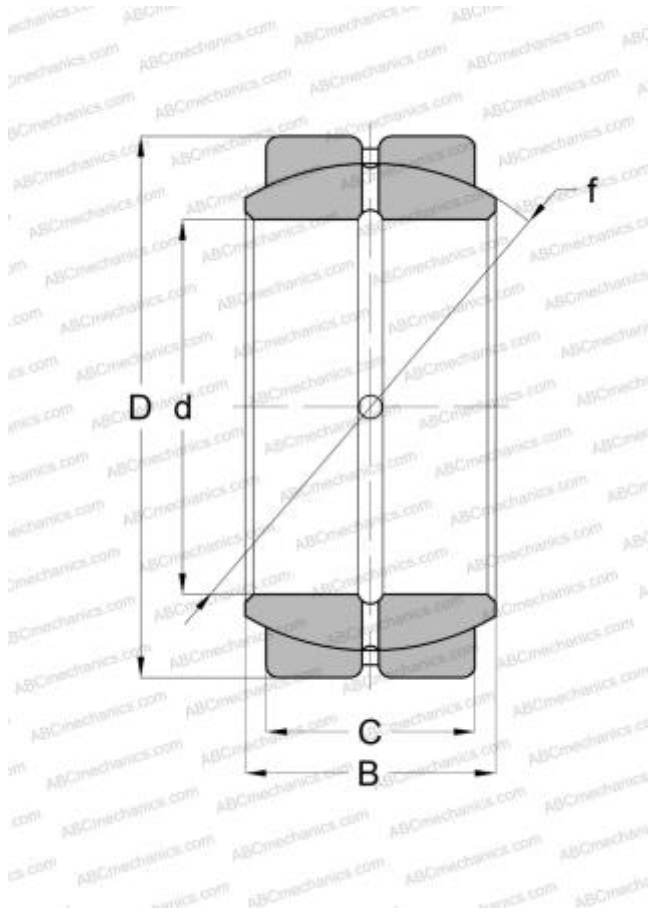

### Технические характеристики

#### РАЗМЕРЫ, ММ

d	57,151
D	100,013
B	58,880
f	91,186
C	47,630

#### ПРОИЗВОДИТЕЛЬ

[SKF](#)

#### РАСЧЕТНЫЕ ДАННЫЕ

Номинальная динамическая грузоподъёмность, C	345,000 кН
Номинальная статическая грузоподъёмность, Co	1040,000 кН