

GEZH 304 ES SKF

Сферические шарнирные подшипники

ТИП: Подшипники скольжения, Сферические подшипники скольжения и наконечники штоков, Радиальные сферические подшипники скольжения, Обслуживаемые, Серия GEZH..ES (SKF), дюймовые

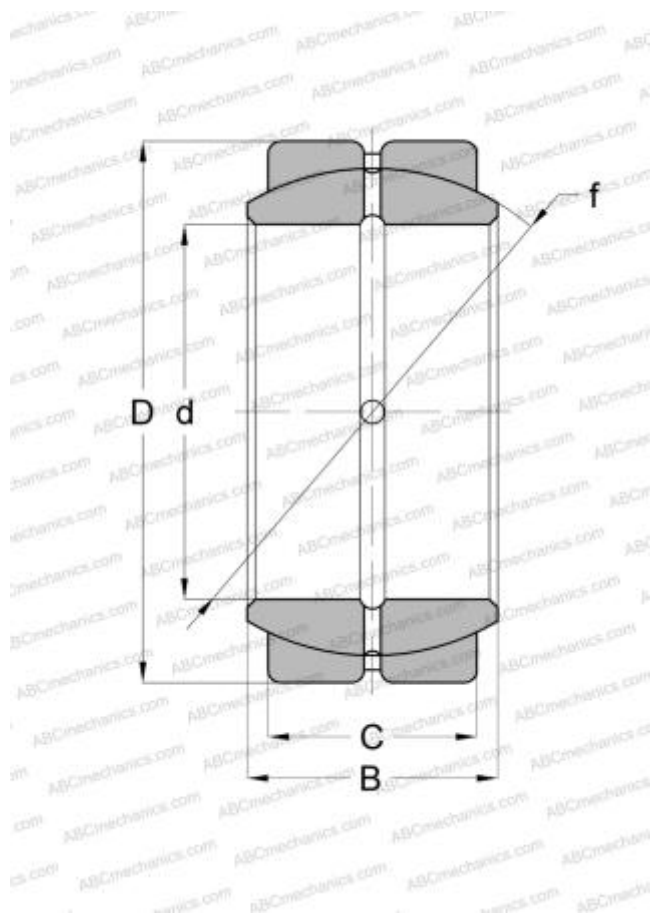

Технические характеристики

РАЗМЕРЫ, ММ

d	82,551
D	139,700
B	82,930
f	128,016
C	66,680

ПРОИЗВОДИТЕЛЬ

[SKF](#)

РАСЧЕТНЫЕ ДАННЫЕ

Номинальная динамическая грузоподъёмность, C	680,000 кН
Номинальная статическая грузоподъёмность, Co	2040,000 кН