

GEZH 308 ES SKF

Сферические шарнирные подшипники

ТИП: Подшипники скольжения, Сферические подшипники скольжения и наконечники штоков, Радиальные сферические подшипники скольжения, Обслуживаемые, Серия GEZH..ES (SKF), дюймовые

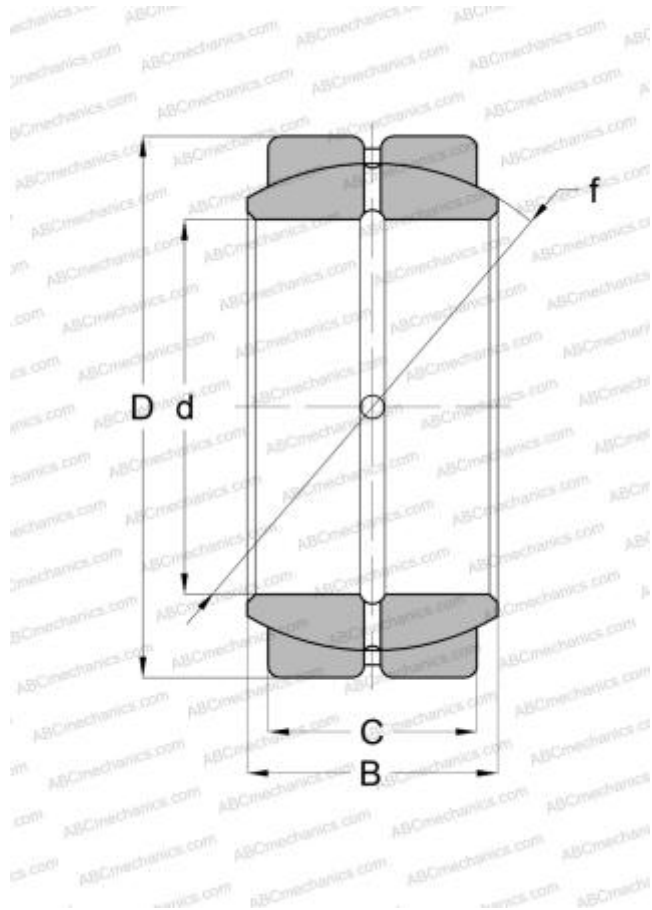

Технические характеристики

РАЗМЕРЫ, ММ

d	88,901
D	149,225
B	90,420
f	136,906
C	71,430

ПРОИЗВОДИТЕЛЬ

[SKF](#)

РАСЧЕТНЫЕ ДАННЫЕ

Номинальная динамическая грузоподъёмность, C	780,000 кН
Номинальная статическая грузоподъёмность, Co	2360,000 кН