

GEZH 200 ES-2LS SKF

Сферические шарнирные подшипники

ТИП: Подшипники скольжения, Сферические подшипники скольжения и наконечники штоков, Радиальные сферические подшипники скольжения, Обслуживаемые, Серия GEZH..ES-2LS (SKF), тройное сверхпрочное уплотнение, дюймовые

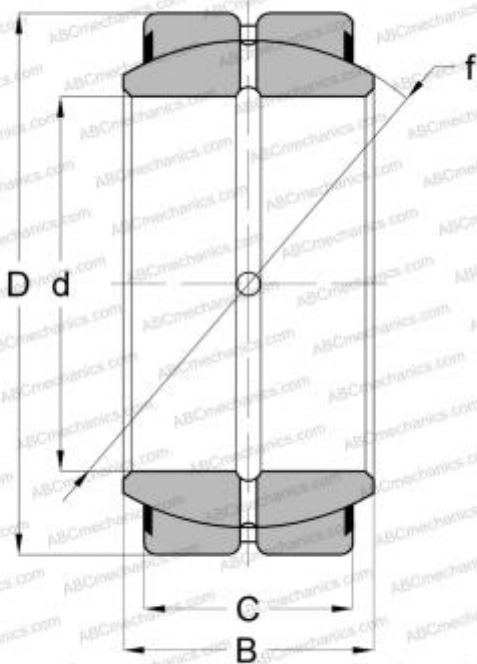

Технические характеристики

РАЗМЕРЫ, ММ

d	50,800
D	90,488
B	52,580
f	82,169
C	42,850

ПРОИЗВОДИТЕЛЬ

[SKF](#)

РАСЧЕТНЫЕ ДАННЫЕ

Номинальная динамическая грузоподъёмность, C	280,000 кН
Номинальная статическая грузоподъёмность, Co	850,000 кН