

GEM 40 ES-2LS SKF

Сферические шарнирные подшипники

ТИП: Подшипники скольжения, Сферические подшипники скольжения и наконечники штоков, Радиальные сферические подшипники скольжения, Обслуживаемые, Серия GEM..ES-2LS, тройное сверхпрочное уплотнение

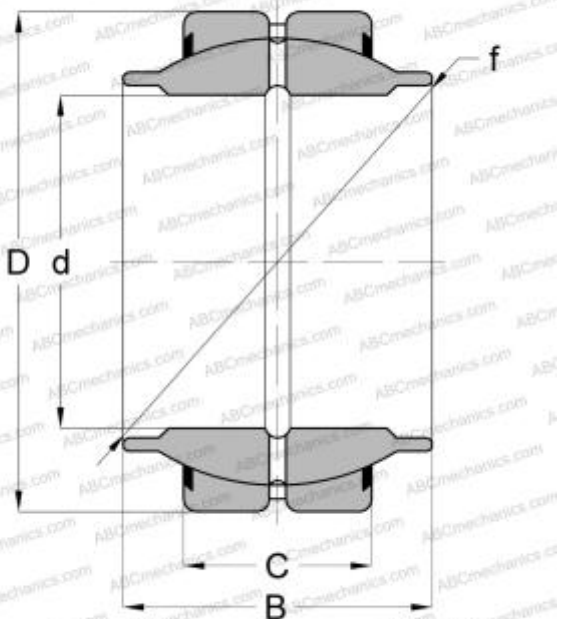

Технические характеристики

РАЗМЕРЫ, ММ

d	40,000
D	62,000
B	38,000
f	53,000
C	22,000

ПРОИЗВОДИТЕЛЬ

[SKF](#)

РАСЧЕТНЫЕ ДАННЫЕ

Номинальная динамическая грузоподъёмность, C	100,000 кН
Номинальная статическая грузоподъёмность, Co	500,000 кН