

GEM 80 ES-2LS SKF

Сферические шарнирные подшипники

ТИП: Подшипники скольжения, Сферические подшипники скольжения и наконечники штоков, Радиальные сферические подшипники скольжения, Обслуживаемые, Серия GEM..ES-2LS, тройное сверхпрочное уплотнение

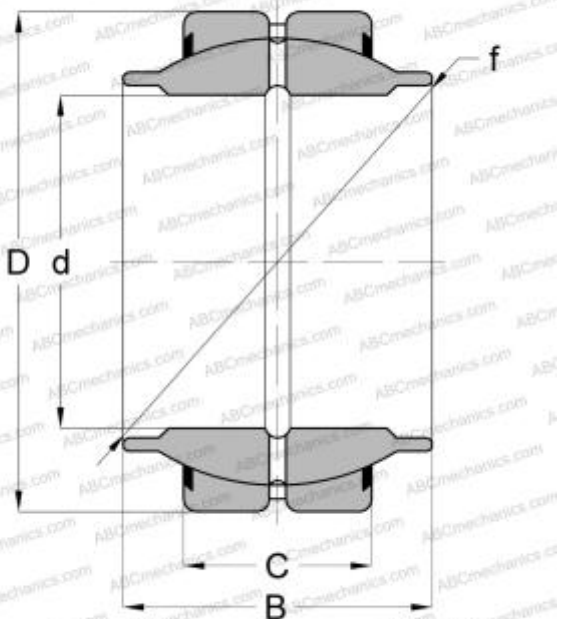

Технические характеристики

РАЗМЕРЫ, ММ

d	80,000
D	120,000
B	74,000
f	105,000
C	45,000

ПРОИЗВОДИТЕЛЬ

[SKF](#)

РАСЧЕТНЫЕ ДАННЫЕ

Номинальная динамическая грузоподъёмность, C	400,000 кН
Номинальная статическая грузоподъёмность, Co	2000,000 кН