

GEZM 010 ES SKF

Сферические шарнирные подшипники

ТИП: Подшипники скольжения, Сферические подшипники скольжения и наконечники штоков, Радиальные сферические подшипники скольжения, Обслуживаемые, Серия GEZM..ES (SKF), дюймовые

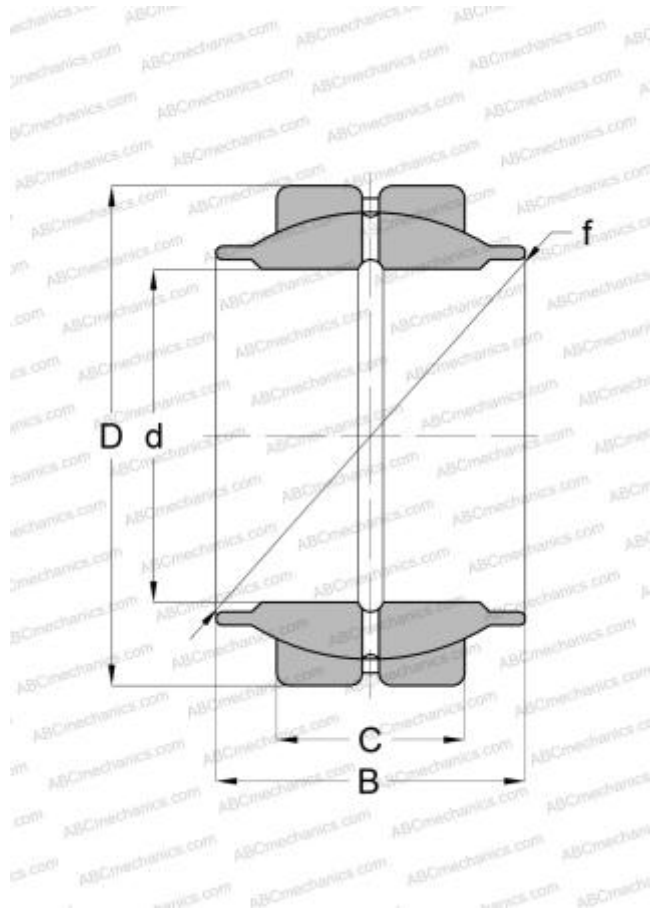

Технические характеристики

РАЗМЕРЫ, ММ

d	15,875
D	26,988
B	23,800
f	22,835
C	11,910

ПРОИЗВОДИТЕЛЬ

[SKF](#)

РАСЧЕТНЫЕ ДАННЫЕ

Номинальная динамическая грузоподъёмность, C	21,500 кН
Номинальная статическая грузоподъёмность, Co	65,500 кН