

GEZM 014 ES SKF

Сферические шарнирные подшипники

ТИП: Подшипники скольжения, Сферические подшипники скольжения и наконечники штоков, Радиальные сферические подшипники скольжения, Обслуживаемые, Серия GEZM..ES (SKF), дюймовые

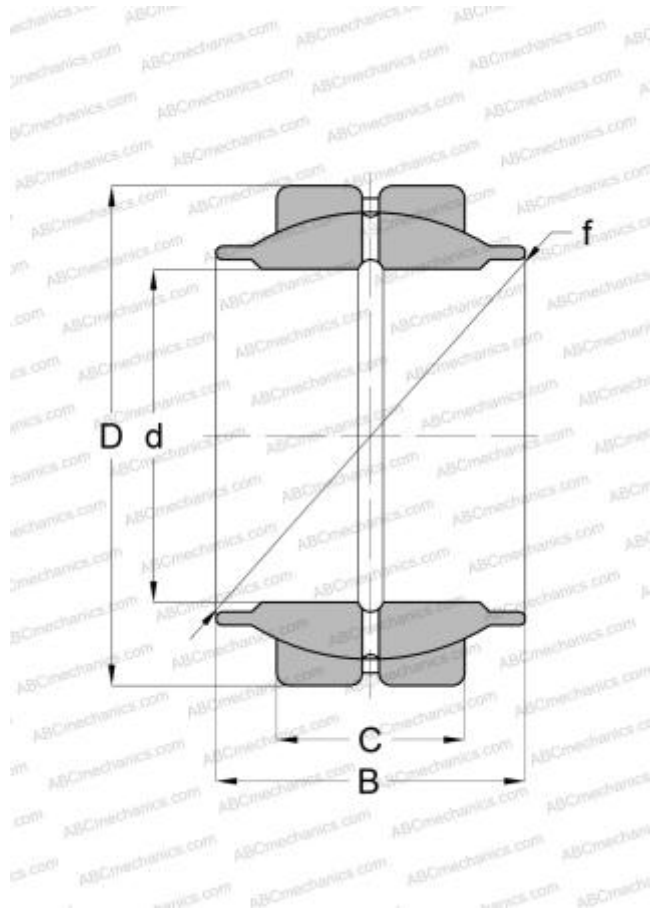

Технические характеристики

РАЗМЕРЫ, ММ

d	22,225
D	36,513
B	33,330
f	31,953
C	16,660

ПРОИЗВОДИТЕЛЬ

[SKF](#)

РАСЧЕТНЫЕ ДАННЫЕ

Номинальная динамическая грузоподъёмность, C	42,500 кН
Номинальная статическая грузоподъёмность, Co	127,000 кН