

GEZM 104 ES SKF

Сферические шарнирные подшипники

ТИП: Подшипники скольжения, Сферические подшипники скольжения и наконечники штоков, Радиальные сферические подшипники скольжения, Обслуживаемые, Серия GEZM..ES (SKF), дюймовые

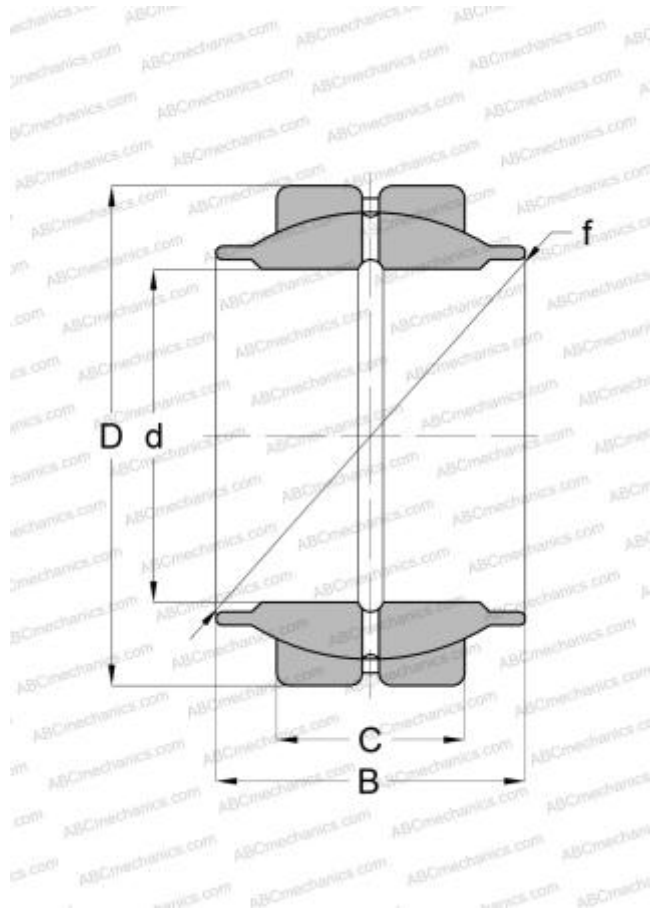

Технические характеристики

РАЗМЕРЫ, ММ

d	31,750
D	50,800
B	47,630
f	45,593
C	23,800

ПРОИЗВОДИТЕЛЬ

[SKF](#)

РАСЧЕТНЫЕ ДАННЫЕ

Номинальная динамическая грузоподъёмность, C	86,500 кН
Номинальная статическая грузоподъёмность, Co	260,000 кН