

## GEZM 112 ES SKF

Сферические шарнирные подшипники

ТИП: Подшипники скольжения, Сферические подшипники скольжения и наконечники штоков, Радиальные сферические подшипники скольжения, Обслуживаемые, Серия GEZM..ES (SKF), дюймовые

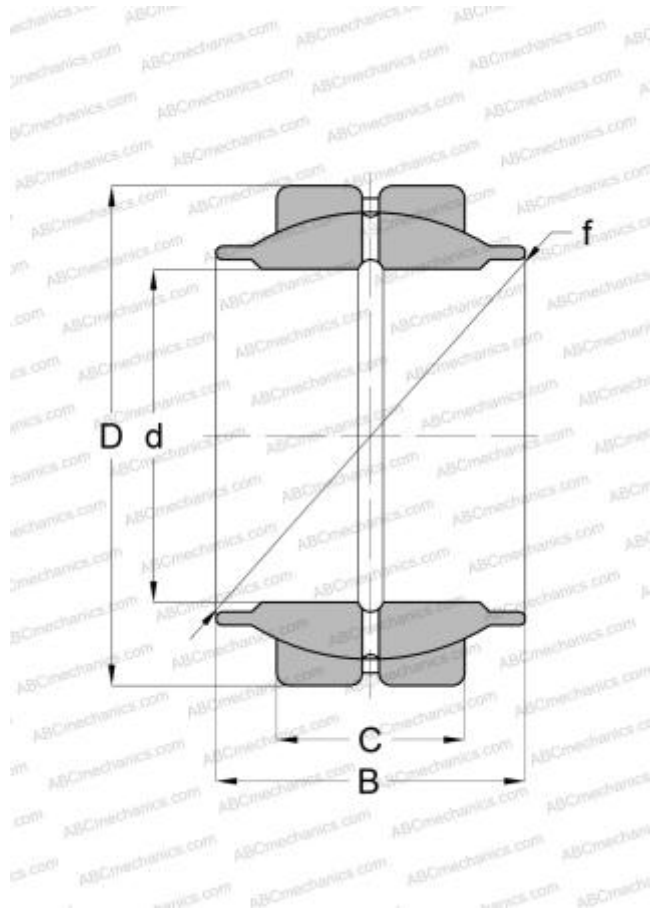

### Технические характеристики

#### РАЗМЕРЫ, ММ

d	44,450
D	71,438
B	66,680
f	63,881
C	33,330

#### ПРОИЗВОДИТЕЛЬ

[SKF](#)

#### РАСЧЕТНЫЕ ДАННЫЕ

Номинальная динамическая грузоподъёмность, C	170,000 кН
Номинальная статическая грузоподъёмность, Co	510,000 кН