

## GE 140 TXA-2LS SKF

Сферические шарнирные подшипники

ТИП: Подшипники скольжения, Сферические подшипники скольжения и наконечники штоков, Радиальные сферические подшипники скольжения, Необслуживаемые, Серия GE..TXA-2LS (SKF), тройное сверхпрочное уплотнение

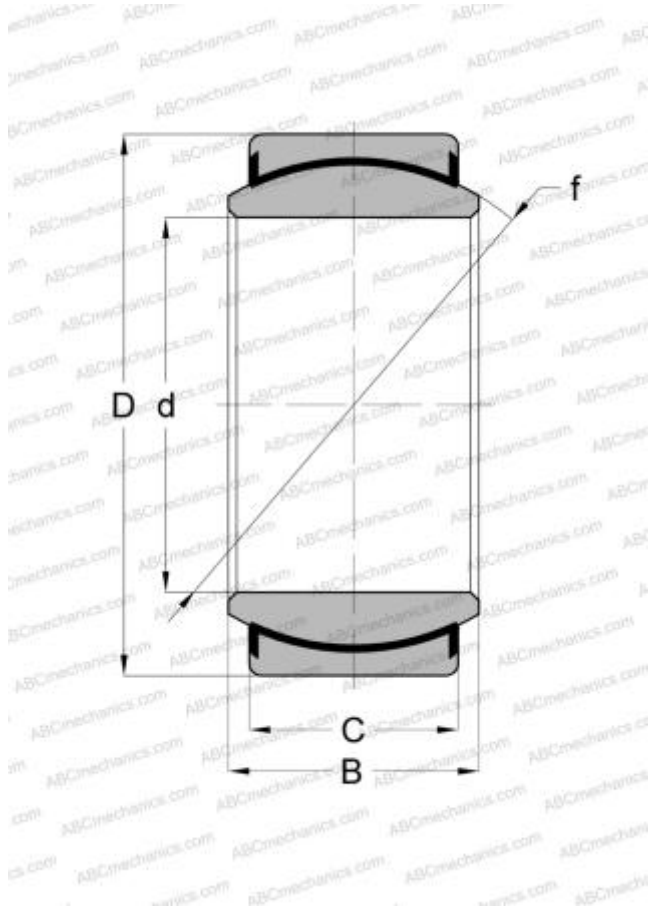

### Технические характеристики

#### РАЗМЕРЫ, ММ

d	140,000
D	210,000
B	90,000
f	180,000
C	70,000

#### ПРОИЗВОДИТЕЛЬ

[SKF](#)

#### РАСЧЕТНЫЕ ДАННЫЕ

Номинальная динамическая грузоподъёмность, C	3000,000 кН
Номинальная статическая грузоподъёмность, Co	5000,000 кН