

GEN 25 TXE-2LS SKF

Сферические шарнирные подшипники

ТИП: Подшипники скольжения, Сферические подшипники скольжения и наконечники штоков, Радиальные сферические подшипники скольжения, Необслуживаемые, Серия GEN..TXE-2LS (SKF), тройное сверхпрочное уплотнение

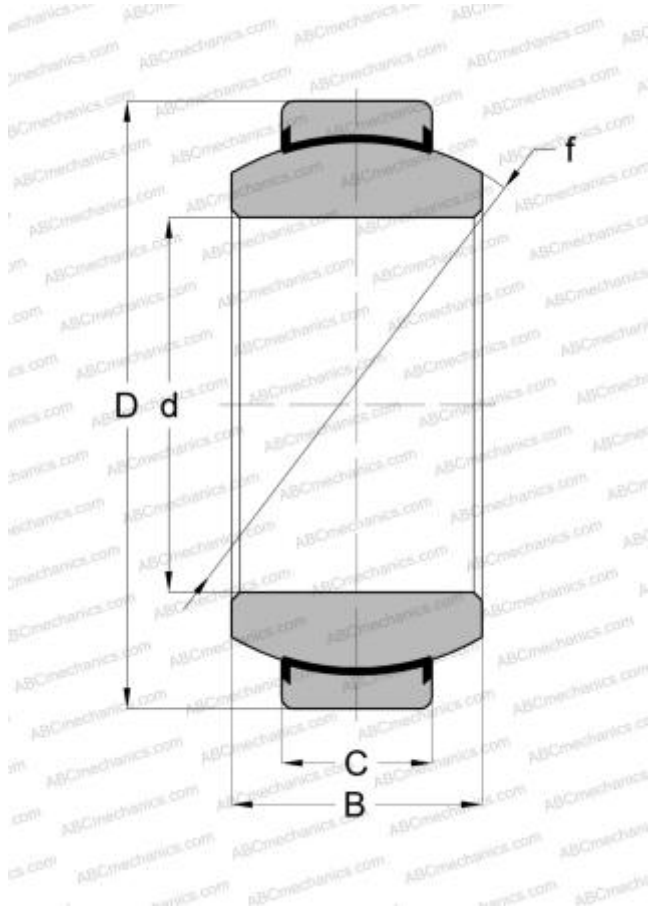

Технические характеристики

РАЗМЕРЫ, ММ

d	25,000
D	47,000
B	28,000
f	40,700
C	18,000

ПРОИЗВОДИТЕЛЬ

[SKF](#)

РАСЧЕТНЫЕ ДАННЫЕ

Номинальная динамическая грузоподъёмность, C	176,000 кН
Номинальная статическая грузоподъёмность, Co	290,000 кН