

GEN 30 TXE-2LS SKF

Сферические шарнирные подшипники

ТИП: Подшипники скольжения, Сферические подшипники скольжения и наконечники штоков, Радиальные сферические подшипники скольжения, Необслуживаемые, Серия GEN..TXE-2LS (SKF), тройное сверхпрочное уплотнение

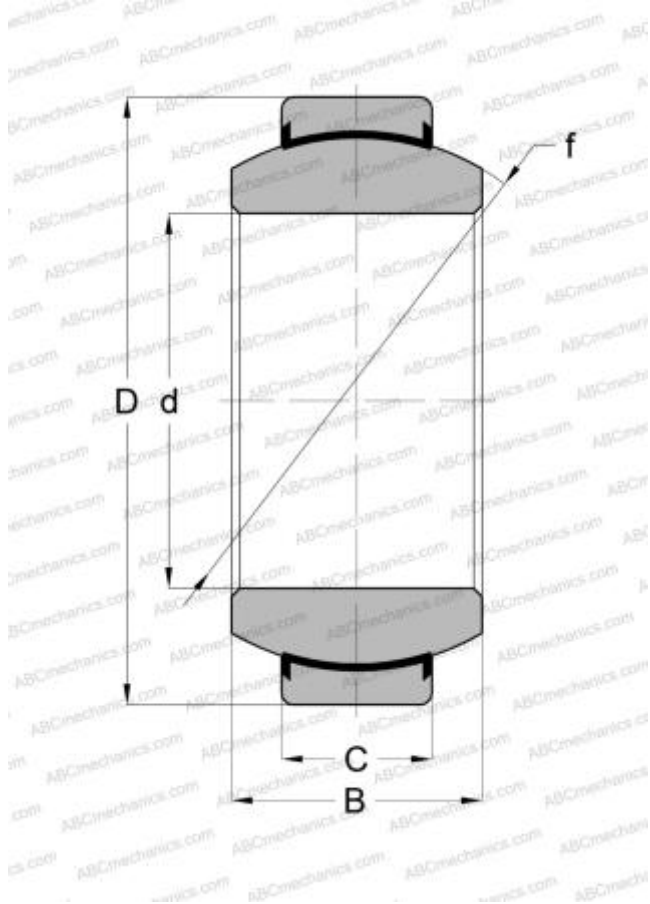

Технические характеристики

РАЗМЕРЫ, ММ

d	30,000
D	55,000
B	32,000
f	47,000
C	20,000

ПРОИЗВОДИТЕЛЬ

[SKF](#)

РАСЧЕТНЫЕ ДАННЫЕ

Номинальная динамическая грузоподъёмность, C	224,000 кН
Номинальная статическая грузоподъёмность, Co	375,000 кН