

## GEN 35 TXE-2LS SKF

Сферические шарнирные подшипники

ТИП: Подшипники скольжения, Сферические подшипники скольжения и наконечники штоков, Радиальные сферические подшипники скольжения, Необслуживаемые, Серия GEN..TXE-2LS (SKF), тройное сверхпрочное уплотнение

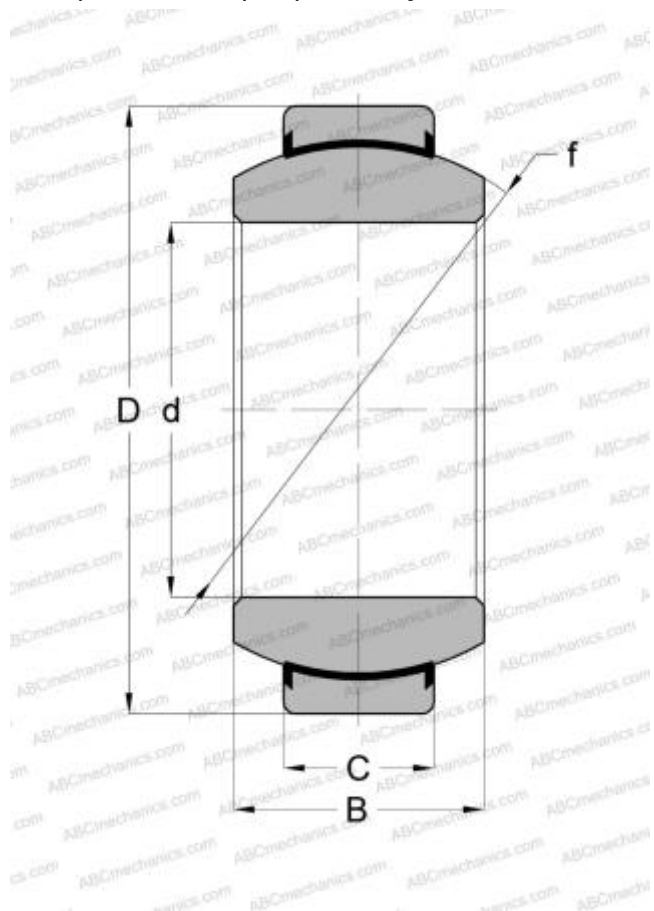

### Технические характеристики

#### РАЗМЕРЫ, ММ

d	35,000
D	62,000
B	35,000
f	53,000
C	22,000

#### ПРОИЗВОДИТЕЛЬ

[SKF](#)

#### РАСЧЕТНЫЕ ДАННЫЕ

Номинальная динамическая грузоподъёмность, C	280,000 кН
Номинальная статическая грузоподъёмность, Co	465,000 кН