

GEC 400 TXA-2RS SKF

Сферические шарнирные подшипники

ТИП: Подшипники скольжения, Сферические подшипники скольжения и наконечники штоков, Радиальные сферические подшипники скольжения, Необслуживаемые, Серия GEC..TXA-2RS (SKF), контактные уплотнения с двух сторон, поверхность скольжения с твердым хромовым покрытием

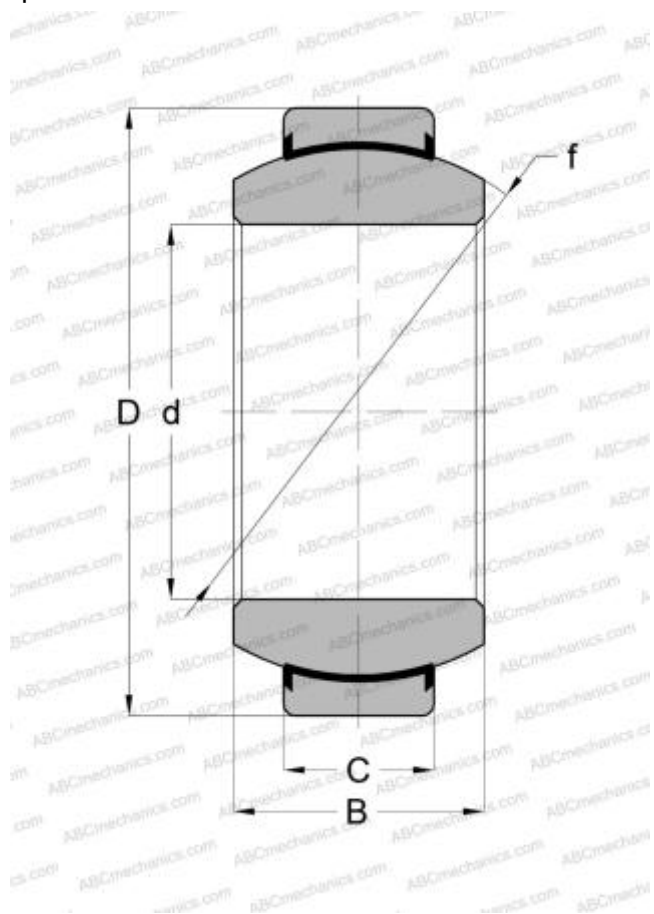

Технические характеристики

РАЗМЕРЫ, ММ

d	400,000
D	540,000
B	190,000
f	470,000
C	160,000

ПРОИЗВОДИТЕЛЬ

[SKF](#)

РАСЧЕТНЫЕ ДАННЫЕ

Номинальная динамическая грузоподъёмность, C	20400,000 кН
Номинальная статическая грузоподъёмность, Co	34000,000 кН