

GEC 480 TXA-2RS SKF

Сферические шарнирные подшипники

ТИП: Подшипники скольжения, Сферические подшипники скольжения и наконечники штоков, Радиальные сферические подшипники скольжения, Необслуживаемые, Серия GEC..TXA-2RS (SKF), контактные уплотнения с двух сторон, поверхность скольжения с твердым хромовым покрытием

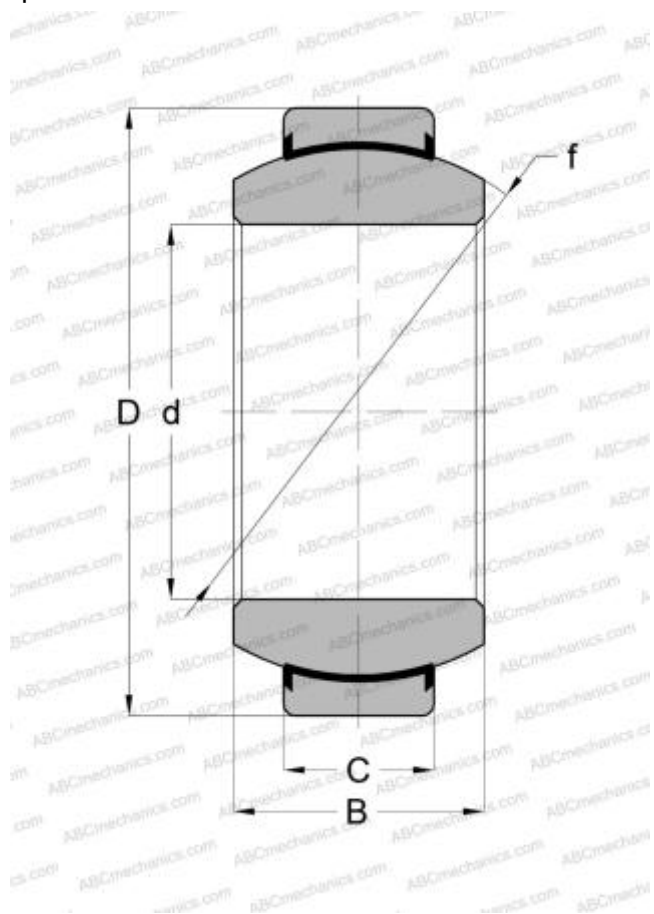

Технические характеристики

РАЗМЕРЫ, ММ

d	480,000
D	650,000
B	230,000
f	565,000
C	195,000

ПРОИЗВОДИТЕЛЬ

[SKF](#)

РАСЧЕТНЫЕ ДАННЫЕ

Номинальная динамическая грузоподъёмность, C	30000,000 кН
Номинальная статическая грузоподъёмность, Co	50000,000 кН