

GE 12 TXGR SKF

Сферические шарнирные подшипники

ТИП: Подшипники скольжения, Сферические подшипники скольжения и наконечники штоков, Радиальные сферические подшипники скольжения, Необслуживаемые, Серия GE..TXGR (SKF), нержавеющая сталь

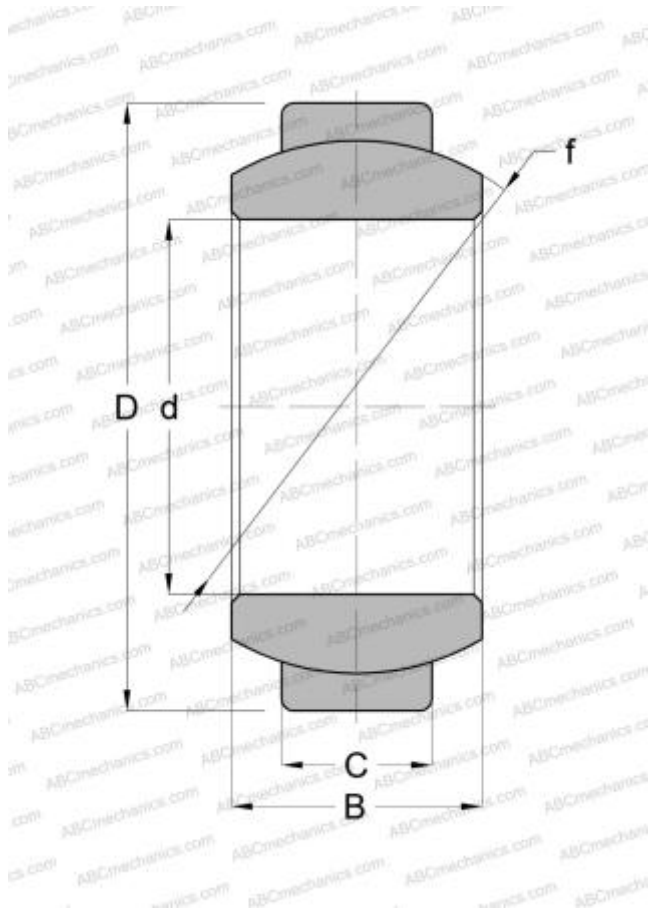

Технические характеристики

РАЗМЕРЫ, ММ

d	12,000
D	22,000
B	10,000
f	18,000
C	7,000

ПРОИЗВОДИТЕЛЬ

[SKF](#)

РАСЧЕТНЫЕ ДАННЫЕ

Номинальная динамическая грузоподъёмность, C	30,000 кН
Номинальная статическая грузоподъёмность, Co	50,000 кН