

GE 15 TXGR SKF

Сферические шарнирные подшипники

ТИП: Подшипники скольжения, Сферические подшипники скольжения и наконечники штоков, Радиальные сферические подшипники скольжения, Необслуживаемые, Серия GE..TXGR (SKF), нержавеющая сталь

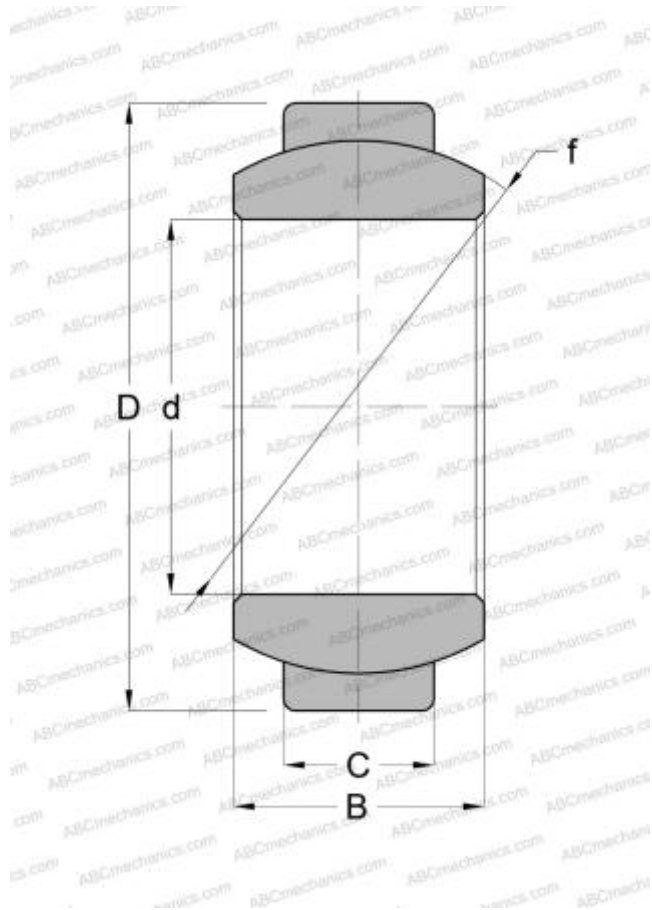

Технические характеристики

РАЗМЕРЫ, ММ

d	15,000
D	26,000
B	12,000
f	22,000
C	9,000

ПРОИЗВОДИТЕЛЬ

[SKF](#)

РАСЧЕТНЫЕ ДАННЫЕ

Номинальная динамическая грузоподъёмность, C	47,500 кН
Номинальная статическая грузоподъёмность, Co	80,000 кН