

GE 40 TXG3E-2LS SKF

Сферические шарнирные подшипники

ТИП: Подшипники скольжения, Сферические подшипники скольжения и наконечники штоков, Радиальные сферические подшипники скольжения, Необслуживаемые, Серия GE..TXG3E-2LS (SKF), тройное сверхпрочное уплотнение, нержавеющая сталь

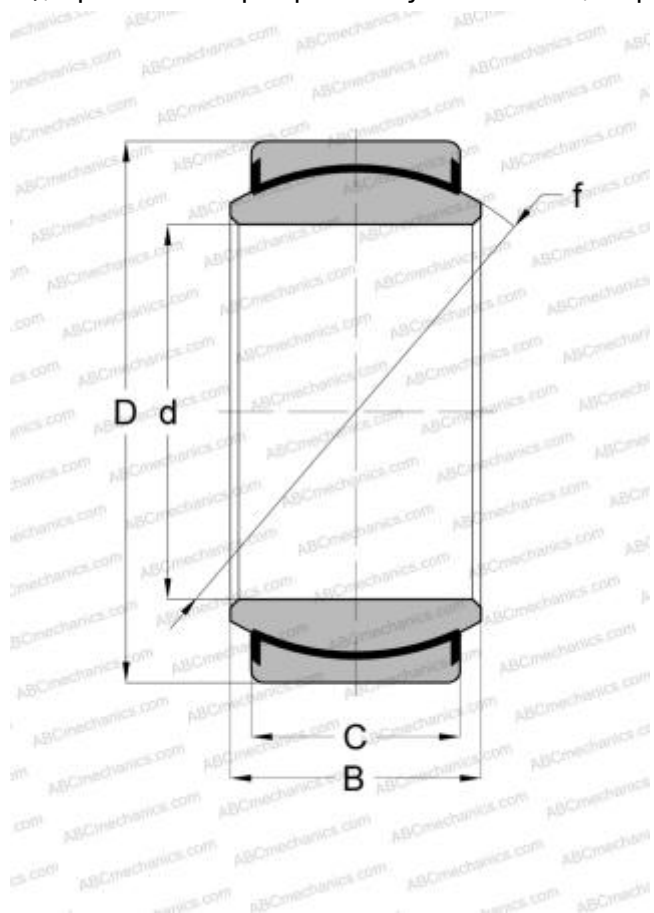

Технические характеристики

РАЗМЕРЫ, ММ

d	40,000
D	62,000
B	28,000
f	53,000
C	22,000

ПРОИЗВОДИТЕЛЬ

[SKF](#)

РАСЧЕТНЫЕ ДАННЫЕ

Номинальная динамическая грузоподъёмность, C	280,000 кН
Номинальная статическая грузоподъёмность, Co	465,000 кН