

GEN 20 TXG3E-2LS SKF

Сферические шарнирные подшипники

ТИП: Подшипники скольжения, Сферические подшипники скольжения и наконечники штоков, Радиальные сферические подшипники скольжения, Необслуживаемые, Серия GEN..TXG3E-2LS (SKF), тройное сверхпрочное уплотнение, нержавеющая сталь

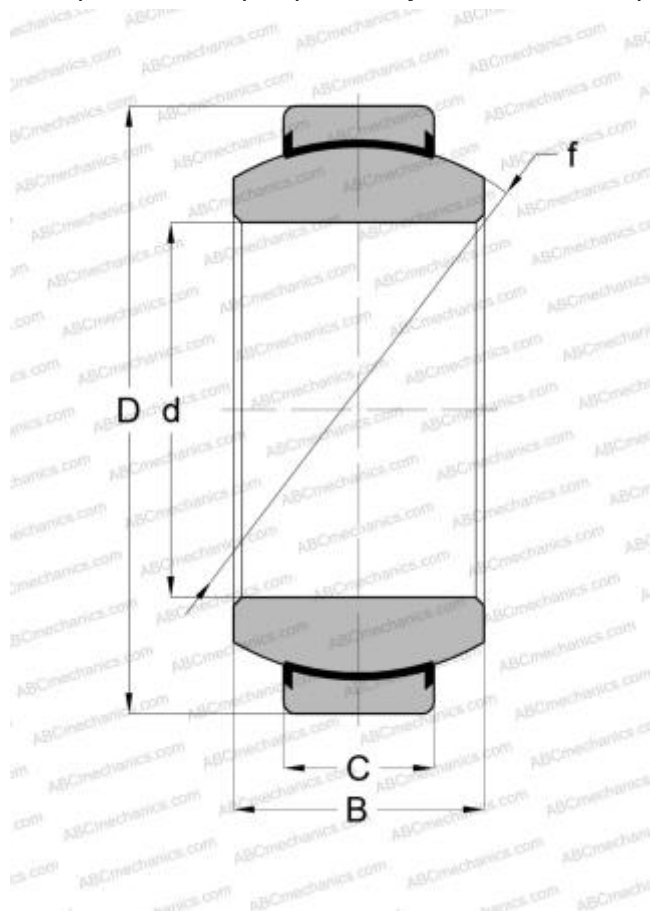

Технические характеристики

РАЗМЕРЫ, ММ

d	20,000
D	42,000
B	25,000
f	35,500
C	16,000

ПРОИЗВОДИТЕЛЬ

[SKF](#)

РАСЧЕТНЫЕ ДАННЫЕ

Номинальная динамическая грузоподъёмность, C	137,000 кН
Номинальная статическая грузоподъёмность, Co	228,000 кН