

GEZ 100 TXE-2LS SKF

Сферические шарнирные подшипники

ТИП: Подшипники скольжения, Сферические подшипники скольжения и наконечники штоков, Радиальные сферические подшипники скольжения, Необслуживаемые, Серия GEZ..TXE-2LS (SKF), тройное сверхпрочное уплотнение, дюймовые

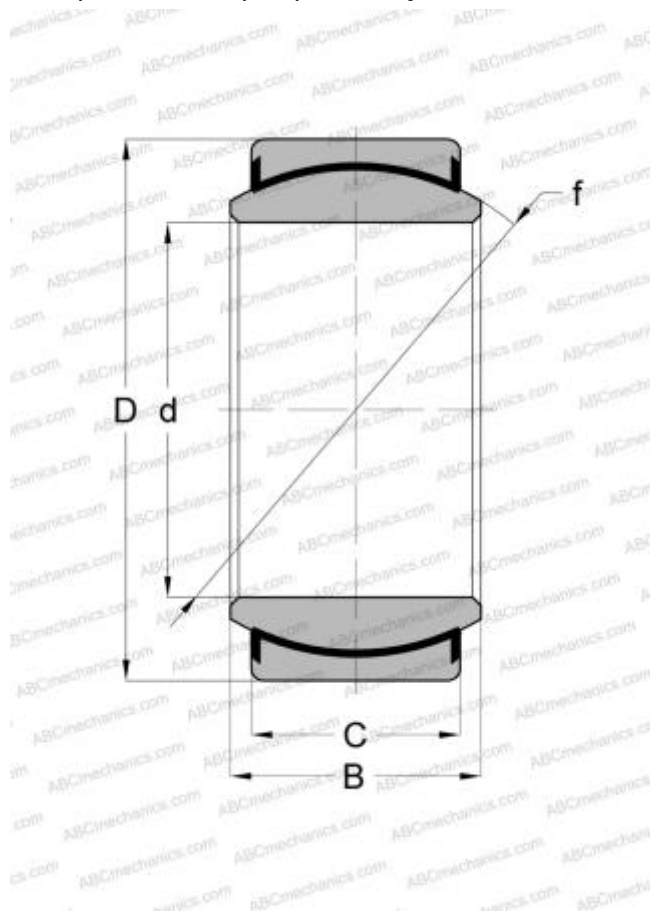

Технические характеристики

РАЗМЕРЫ, ММ

d	25,400
D	41,275
B	22,230
f	36,500
C	19,050

ПРОИЗВОДИТЕЛЬ

[SKF](#)

РАСЧЕТНЫЕ ДАННЫЕ

Номинальная динамическая грузоподъёмность, C	83,000 кН
Номинальная статическая грузоподъёмность, Co	166,000 кН