

GEZ 208 TXE-2LS SKF

Сферические шарнирные подшипники

ТИП: Подшипники скольжения, Сферические подшипники скольжения и наконечники штоков, Радиальные сферические подшипники скольжения, Необслуживаемые, Серия GEZ..TXE-2LS (SKF), тройное сверхпрочное уплотнение, дюймовые

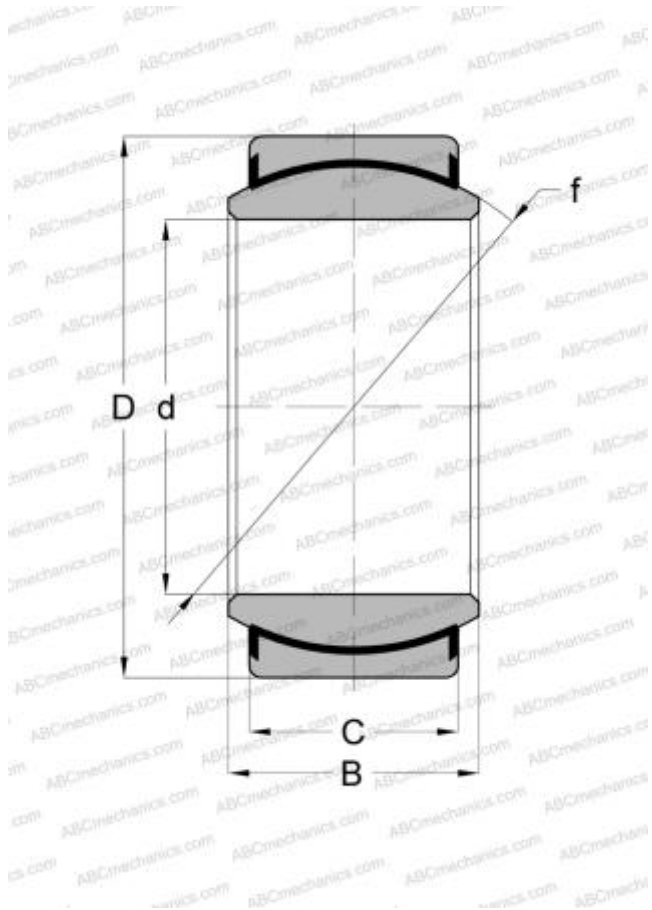

Технические характеристики

РАЗМЕРЫ, ММ

d	63,500
D	100,013
B	55,550
f	91,186
C	47,630

ПРОИЗВОДИТЕЛЬ

[SKF](#)

РАСЧЕТНЫЕ ДАННЫЕ

Номинальная динамическая грузоподъёмность, C	520,000 кН
Номинальная статическая грузоподъёмность, Co	1040,000 кН