

GEZ 400 TXA-2LS SKF

Сферические шарнирные подшипники

ТИП: Подшипники скольжения, Сферические подшипники скольжения и наконечники штоков, Радиальные сферические подшипники скольжения, Необслуживаемые, Серия GEZ..TXA-2LS (SKF), тройное сверхпрочное уплотнение, дюймовые

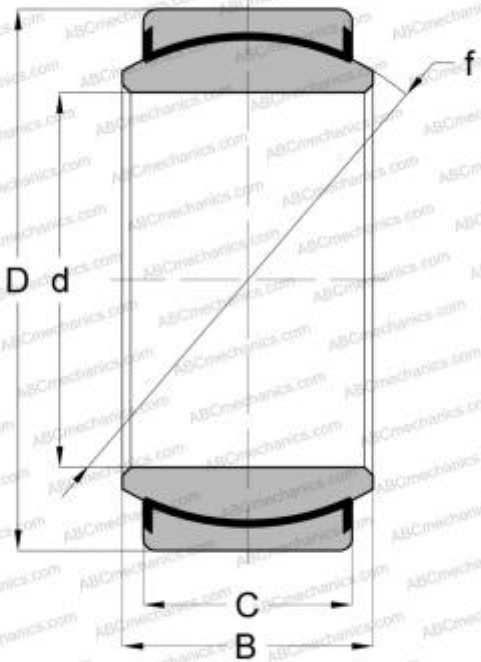

Технические характеристики

РАЗМЕРЫ, ММ

d	101,600
D	158,750
B	88,900
f	158,750
C	76,200

ПРОИЗВОДИТЕЛЬ

[SKF](#)

РАСЧЕТНЫЕ ДАННЫЕ

Номинальная динамическая грузоподъёмность, C	1340,000 кН
Номинальная статическая грузоподъёмность, Co	2650,000 кН