

GEC 380 FBAS SKF

Сферические шарнирные подшипники

ТИП: Подшипники скольжения, Сферические подшипники скольжения и наконечники штоков, Радиальные сферические подшипники скольжения, Необслуживаемые, Серия GEC..FBAS (SKF), разделенные по оси, сталь/тефлоновый стеклопластик

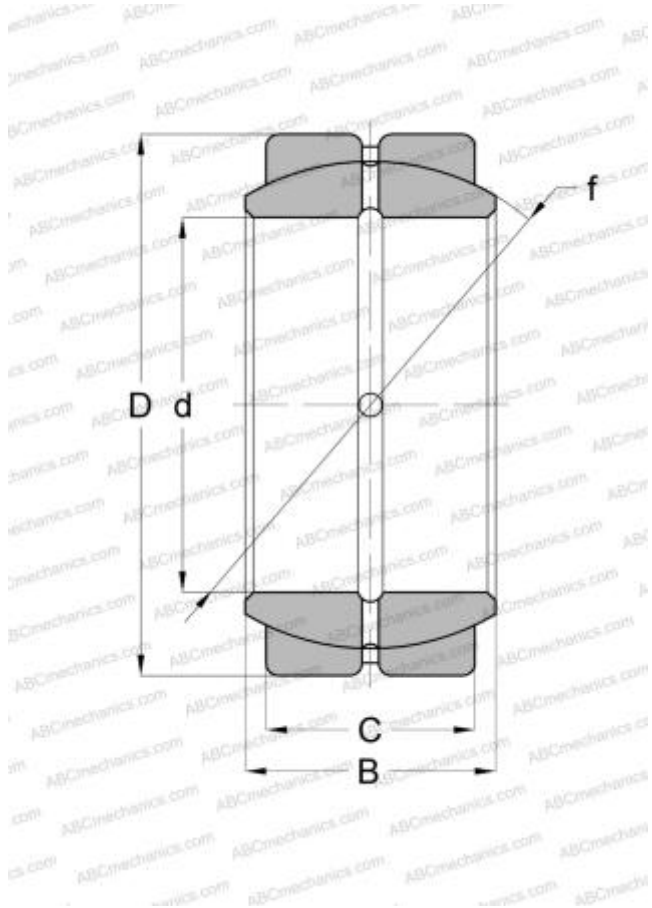

Технические характеристики

РАЗМЕРЫ, ММ

d	380,000
D	520,000
B	190,000
f	450,000
C	160,000

ПРОИЗВОДИТЕЛЬ

[SKF](#)