

GEC 400 FBAS SKF

Сферические шарнирные подшипники

ТИП: Подшипники скольжения, Сферические подшипники скольжения и наконечники штоков, Радиальные сферические подшипники скольжения, Необслуживаемые, Серия GEC..FBAS (SKF), разделенные по оси, сталь/тефлоновый стеклопластик

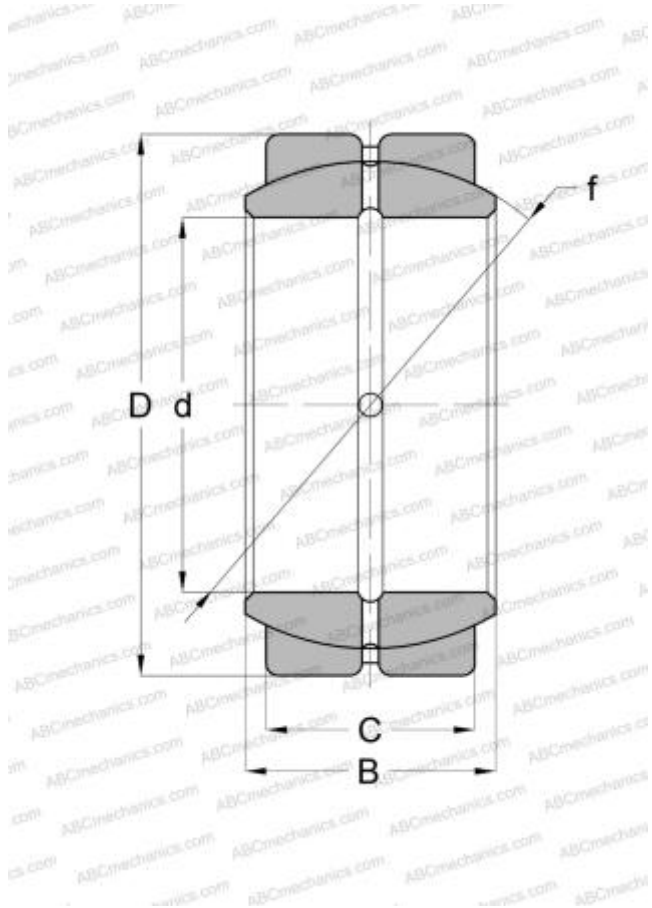

Технические характеристики

РАЗМЕРЫ, ММ

d	400,000
D	540,000
B	190,000
f	470,000
C	160,000

ПРОИЗВОДИТЕЛЬ

[SKF](http://www.skf.com)