

GEC 480 FBAS SKF

Сферические шарнирные подшипники

ТИП: Подшипники скольжения, Сферические подшипники скольжения и наконечники штоков, Радиальные сферические подшипники скольжения, Необслуживаемые, Серия GEC..FBAS (SKF), разделенные по оси, сталь/тефлоновый стеклопластик

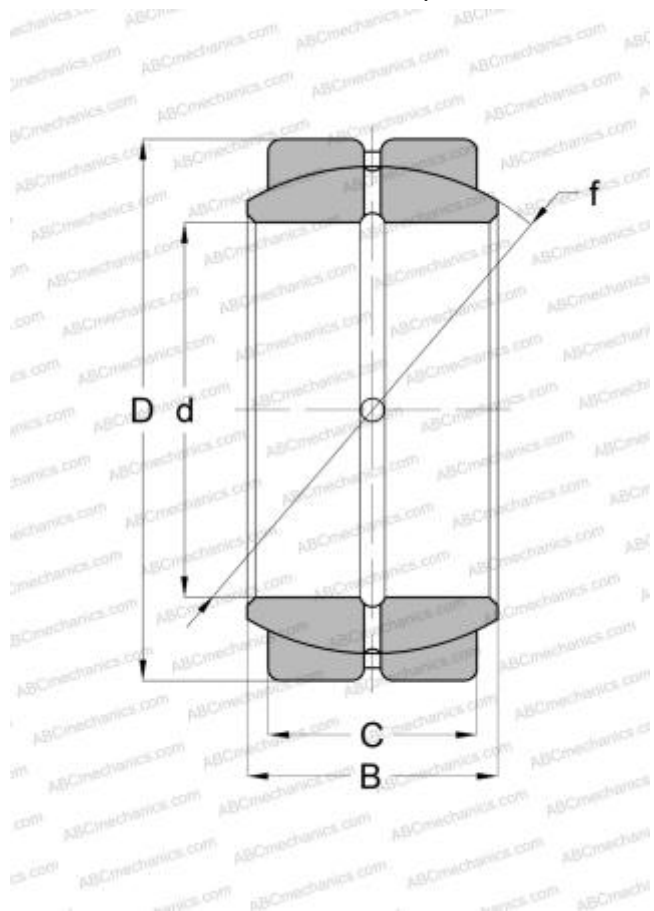

Технические характеристики

РАЗМЕРЫ, ММ

d	480,000
D	650,000
B	230,000
f	565,000
C	195,000

ПРОИЗВОДИТЕЛЬ

[SKF](#)