

GEC 500 FBAS SKF

Сферические шарнирные подшипники

ТИП: Подшипники скольжения, Сферические подшипники скольжения и наконечники штоков, Радиальные сферические подшипники скольжения, Необслуживаемые, Серия GEC..FBAS (SKF), разделенные по оси, сталь/тефлоновый стеклопластик

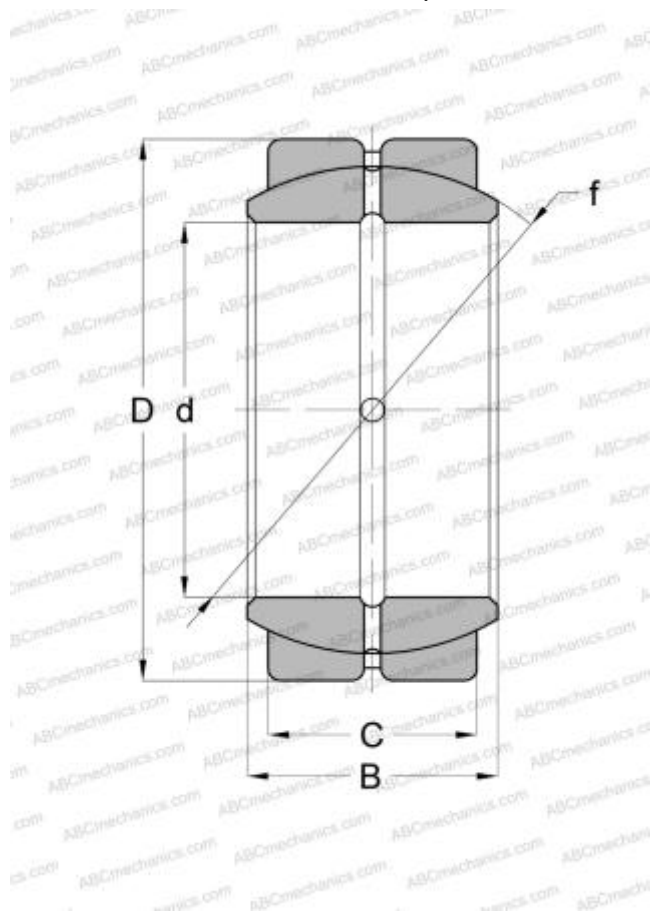

Технические характеристики

РАЗМЕРЫ, ММ

d	500,000
D	670,000
B	230,000
f	585,000
C	195,000

ПРОИЗВОДИТЕЛЬ

[SKF](#)