

## 50BAR10H TYNDBELP4A NSK

Упорно-радиальный шарикоподшипник

ТИП: Шарикоподшипники, Упорно-радиальные, Одностороннего действия, Угол контакта 30 градусов, Высокоскоростные, с керамическими шариками, дуплекс, сверхлегкий преднатяг (NSK)

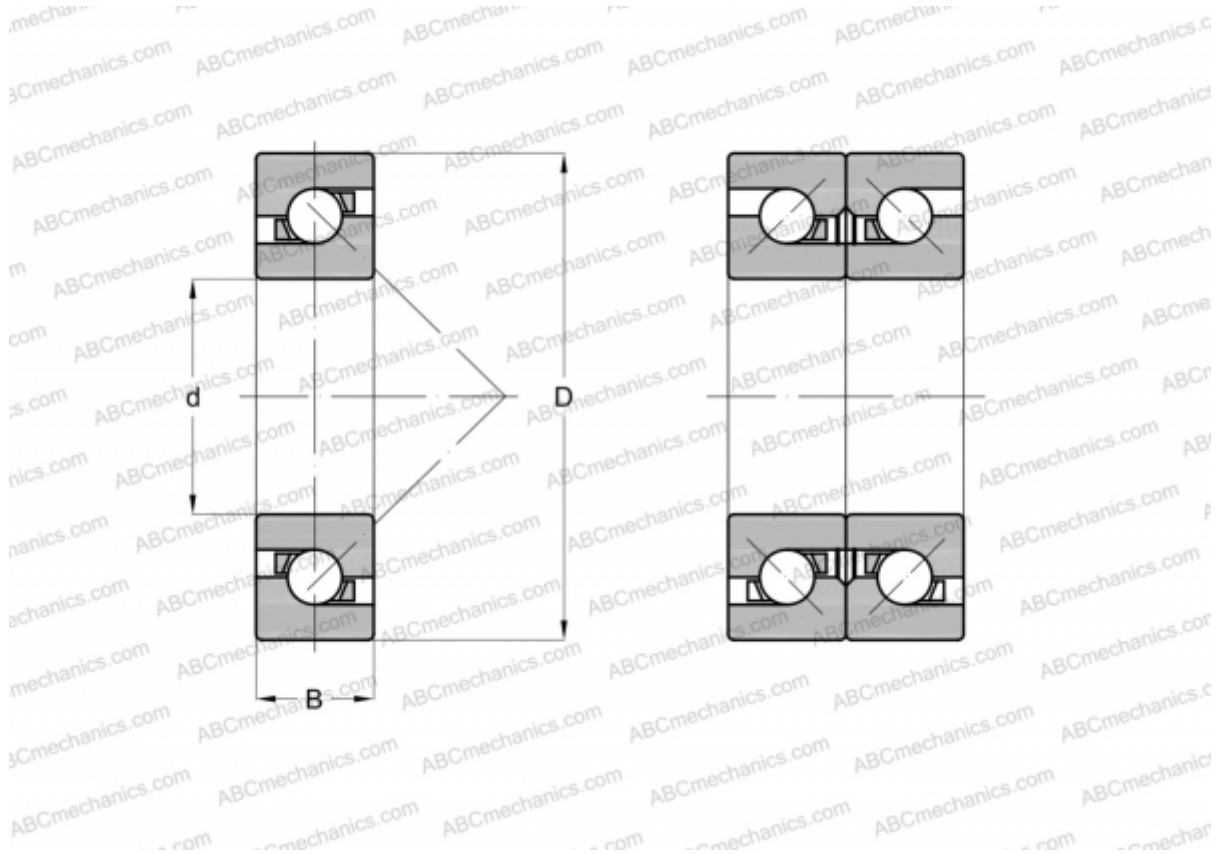

### Технические характеристики

## РАЗМЕРЫ, ММ

d	50,000
D	80,000
B	14,250

**ПРОИЗВОДИТЕЛЬ** [NSK](#)

## РАСЧЕТНЫЕ ДАННЫЕ

Номинальная динамическая грузоподъёмность, C	14,700 кН
Номинальная статическая грузоподъёмность, Co	27,700 кН

## РАСЧЕТНЫЕ ДАННЫЕ

Максимально достижимая частота вращения для условий смазывания пластичной смазкой	13100 об/мин
Максимально достижимая частота вращения для условий маслвоздушного смазывания	16200 об/мин