

65BTR10H TYNDBELP4A NSK

Упорно-радиальный шарикоподшипник

ТИП: Шарикоподшипники, Упорно-радиальные, Одностороннего действия, Угол контакта 40 градусов, Высокоскоростные, с керамическими шариками, дуплекс, сверхлегкий преднатяг (NSK)

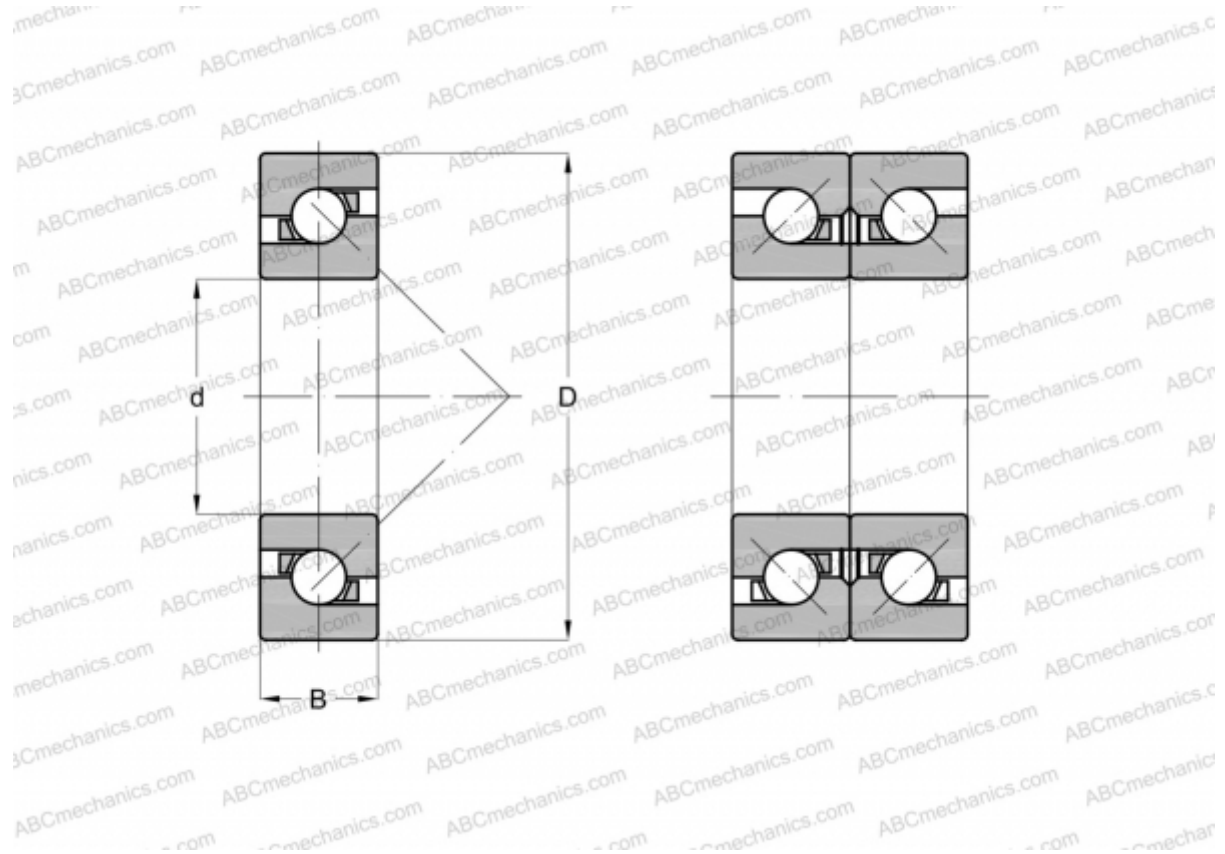

Технические характеристики

РАЗМЕРЫ, ММ

d	65,000
D	100,000
B	16,500

ПРОИЗВОДИТЕЛЬ [NSK](#)

РАСЧЕТНЫЕ ДАННЫЕ

Номинальная динамическая грузоподъёмность, C	23,100 кН
Номинальная статическая грузоподъёмность, Co	47,000 кН

РАСЧЕТНЫЕ ДАННЫЕ

Максимально достижимая частота вращения для условий смазывания пластичной смазкой	9100 об/мин
Максимально достижимая частота вращения для условий маслвоздушного смазывания	11600 об/мин